

# alphatronics

Größe im Detail

alphatronics TVs setzen neue Maßstäbe!

INTELLIGENTER

LEISTUNGSFÄHIGER

VERNETZTER



alphatronics  
**smartTV** 

**netrange**

## KATALOG 2021

Mobile Unterhaltung für Reisemobil, Caravan, LKW und Boot



## Innovation trägt einen Namen: alphonicsOS Zwei SMART-TV Portale in einem Fernsehgerät.

Als erste mobiler Fernsehhersteller stellten wir vor fünf Jahren die ersten Fernsehgeräte mit SMART-TV Funktionalität vor. Nun gehen wir wieder einen wichtigen Schritt weiter und präsentieren dieses Jahr unsere neuen mobilen Fernsehgeräte, ausgestattet mit zwei SMART-TV Portalen!

Auf Basis des neuen alphonicsOS Betriebssystem bieten wir Ihnen spannende Rundum-Unterhaltung wie noch nie! Mit der Integration des neuesten Android-Betriebssystem 9.0 steht Ihnen die Welt des Internets offen. Wählen Sie einfach aus dem Google Play Store die gewünschte App aus oder surfen Sie bequem im Internet. Als zweites Portal steht Ihnen das von uns individualisierte Netrange SMART-TV Portal zur Verfügung. Dieses bietet Ihnen noch mehr Auswahl an nützlichem Content. Die gängigen Streaming-Dienste wie Netflix, Amazon Prime oder Disney+ können hier genutzt werden. Ein weiteres Highlight des neuen alphonicsOS ist nun die Möglichkeit eines Updates des Fernsehgerätes über das Internet (OTA-Update). Somit können wir auf Änderungen in der mobilen Fernsehwelt kurzfristig und einfach für Sie als Kunde reagieren. Weiterhin neu ist die HbbTV-Funktion unserer Fernsehgeräte, mit der Sie zusätzliche Informationen über das laufende TV-Programm erhalten.

Die neue SLA- und SL-Linie+ bieten neben dem neuen alphonicsOS auch den neuesten Bluetooth 5.0 Standard. Das Senden und Empfangen von Musik ist über das TV-Gerät wie auch beim Vorgängerstandard möglich. Aber jetzt werden Endgeräte noch schneller mit dem TV verbunden. Weitere Vorteile sind die bessere Verbindungsstabilität und der geringe Stromverbrauch.

Unsere Entwickler haben sich ins Zeug gelegt und die SLA-Linie+ um zwei neue TV-Modelle erweitert. Ab jetzt bieten wir Ihnen ein 27" TV-Gerät wahlweise mit DVD- oder integriertem Blu-Ray-Player an. Die mehrfach ausgezeichnete SL-Linie+ wurde um die Bildschirmgrößen 27" und 40" erweitert. Im Einstiegsbereich von alphonics bieten wir Ihnen neben der T-Linie+ mit der K-Linie+ eine neue Modellreihe.

Verpassen Sie nicht den ersten mobilen Soundprojektor von alphonics. Entwickelt für den Einsatz im Reisemobil/Caravan und für die mobile Nutzung, z.B. im Vorzelt. Spritzwassergeschützt, ausgestattet mit Bluetooth, DAB+ Funktion und integriertem Akku ist er für jeden Einsatz gerüstet. Mehr dazu finden Sie auf Seite 56 in diesem Katalog.

Was wäre mobiles Fernsehen ohne den richtigen Internetempfang? Mit dem alphonics Mobile Connection Paket haben wir nun die optimale Lösung für Sie (siehe Seite 58).

Nun wünschen wir Ihnen auf den nächsten Seiten viel Freude beim Entdecken unserer Produkte.

Herzliche Grüße aus Nürnberg

  
Jens Kaltenbach

  
Markus Schröder

# 32

alpatronics | S-Linie+

## Masterpiece of Intelligence.

Innovation. Modularität. Einzigartigkeit.



# 34

alpatronics | SLA-Linie+

## Einzigartige Klangqualität.

Unbegrenzte SMART-TV Funktionalität.



# 40

alpatronics | SL-Linie+ Individual

## Mobiles Internet leicht gemacht.

Mobiles Fernsehen neu definiert.



# 48

alpatronics | T-Linie+

## Elegante Farbe, schlankes Design.

Die Slimline im Breitbildformat für maximales Kinoerlebnis.



# 54

alpatronics | K-Linie+

## Modernes Design, Bewährte Technik.

Die Einstiegslinie von alpatronics.



# 56

alpatronicsSound | Bluetooth-Soundsystem

## Universell und überzeugend – die neue Soundbar mit DAB+

Der mobile Soundprojektor.



# 58

alpatronics / Mobile Connection Paket

## Mobiles Internet für unterwegs.

LTE und WIFI Paket für besten Empfang.



# 62

Alpine Navigationssysteme

## Perfekter Hörgenuss, entspanntes Ankommen!

High-End Navigationssysteme.



# 66

alpatronics | DVB-T Antennen

## Immer besten Empfang.

DVB-T Antennen von alpatronics.



## Schon gewusst?

alpatronics wurde mit dem  
Gütesiegel „Innovativ durch  
Forschung“ ausgezeichnet.



# Testsieger alphonics

12 Fernsehgeräte im großen Vergleichstest





## Auszeichnung der REISEMOBIL INTERNATIONAL

Im letzten großen Vergleichstest des Fachmagazins Reisemobil International wurde die alphasatronics SL-Linie+ als Testsieger ausgezeichnet. Unter zwölf Fabrikaten setzte sich die SL-Linie+ mit Abstand gegen ihre Wettbewerber durch.

Die Experten testeten die Fernsehgeräte in den Kategorien Bildqualität, Tonqualität, An-/Ausschalter, Pixelfehlerklasse, Bluetooth und USB-Recording.

Als einziges Fernsehgerät im Test punktet der alphasatronics mit integriertem Bluetooth-Modul und den unterschiedlichen Ausstattungsvarianten.

**Der komplette Testbericht ist unter [www.alphasatronics.de](http://www.alphasatronics.de) abrufbar.**

**Die SL-Linie+ hat sich in den letzten Jahren ständig weiterentwickelt und wurde um neue Ausstattungsmerkmale erweitert. Die neuesten Modelle der SL-Linie finden Sie in diesem Katalog ab Seite 40.**

# Zuverlässige Qualität der Sie vertrauen können.

Alle alpatronics Fernsehgeräte werden am Standort  
in Nürnberg hergestellt.



„Wir bei alpatronics haben  
nur ein Ziel – bestmögliche  
Beratung für jeden Kunden.“

Yasin Cakmak,  
Leiter Innendienst



„alpatronics Fernsehgeräte werden  
speziell für die Bedürfnisse der  
mobilen Welt entwickelt und bei uns  
am Standort in Nürnberg hergestellt.“

Sven Stadthaler,  
Leiter Produktmanagement



Hergestellt in  
**DEUTSCHLAND**  
Nürnberg

## Ausstattungsmerkmale, die überzeugen!

- Zuverlässige Qualität – Hergestellt in Deutschland
- Weitwinkel LED-Displays (alphatronicsView)
- Schock- und Vibrationsgetestet
- Klima-Test geprüft (Kälte, Hitze)
- Bildschirmgrößen von 47 bis 100 cm
- Integrierter Überspannungsschutz
- Beeindruckende Bild- und Tonqualität
- Hochwertige Stereo-Lautsprecher
- 100% Pixelfehlerfreie Panels (Pixelfehlerklasse 0)
- Geringes Gewicht (2,4 Kg bis 6 Kg)
- 10,8 - 26 V DC Versorgungsspannung
- 100 - 240 V AC Versorgungsspannung
- Spannungsstabil von 10,8 V bis maximal 26 V
- OTA-Update (Softwareupdate über das Internet)
- alphatronics Triple-Tuner (DVB-S2 + DVB-T2 HD + DVB-C – MPEG 2/4)
- Common Interface (CI+) für PAY-TV
- Schockresistenter DVD-/Blu-Ray-Player
- USB 2.0-Anschluss / Media Player
- HD-Ready / Full-HD
- Niedriger Stromverbrauch
- 5 V Ausgang für aktive DVB-T Antennen
- Echter Ein-/Ausschalter
- 60 Satelliten vorinstalliert
- Integriertes Bluetooth 4.2 Modul / Bluetooth 5.0 Modul
- DVD-Player / Blu-Ray-Player
- SMART-TV (Android 9.0 Betriebssystem)
- Netrange Smart-TV Portal

# Ausgezeichnete Qualität

Hergestellt in Deutschland







## Unsere Philosophie: **alphatronics – Größe im Detail.**

Alle Fernsehgeräte von alphonics werden am Standort Nürnberg hergestellt. Dies ermöglicht eine gleichbleibend hohe Qualität, damit Ihre Erwartungen an ein zuverlässiges mobiles Fernsehgerät erfüllt werden.

Seit 21 Jahren beschäftigen wir uns mit den Anforderungen des Caravanings an die mobile Fernsehwelt. Die gewonnenen Erfahrungen fließen direkt in die Entwicklung unserer Produkte ein. Unser hoch qualifiziertes Personal und kontinuierliche Fortbildungsmaßnahmen verbunden mit unserem Qualitätsmanagementsystem (DIN EN ISO 9001:2015) gewährleisten Premium-Qualität für unsere Kunden.

Wir bekennen uns klar zum Standort Deutschland. Alle unsere Fernsehgeräte werden in Nürnberg (Bayern) von qualifizierten Mitarbeitern gefertigt.

Von der Entwicklung, Produktion, Qualitätssicherung, Service bis zur Verwaltung befinden sich seit Gründung alle Abteilungen unter einem Dach. Gemeinsam im Team arbeiten wir tagtäglich daran dass unsere Produkte die Anforderungen der mobilen Welt mehr als erfüllen. Qualität entsteht nur durch ein gemeinsames Miteinander und der Fokussierung auf das kleinste Detail in jedem Arbeitsschritt.

**Unsere Philosophie lautet daher: alphonics – Größe im Detail.**

Die Welt des Caravanings ist unser Zuhause. Werden auch Sie ein Teil der großen alphonics Familie. Wir geben Ihnen unser Wort: alphonics Fernsehgeräte stehen für zuverlässige Qualität der Sie vertrauen können.

## **3 Jahre Garantie** auf alle alphonics Fernsehgeräte.

Wir sind uns sicher: Sämtliche alphonics Fernsehgeräte erfüllen höchste Qualitätsansprüche. Daher gewähren wir auf alle alphonics TV-Modelle eine Hersteller-Garantie von 3 Jahren.

## **4 Jahre Garantie** Garantieverlängerung möglich.

Einfach und schnell über unsere Website - besuchen Sie [www.alphonics.de](http://www.alphonics.de) in der Rubrik Support/Garantieverlängerung. Hier können Sie die Garantie Ihres Fernsehgerätes auf 4 Jahre verlängern.



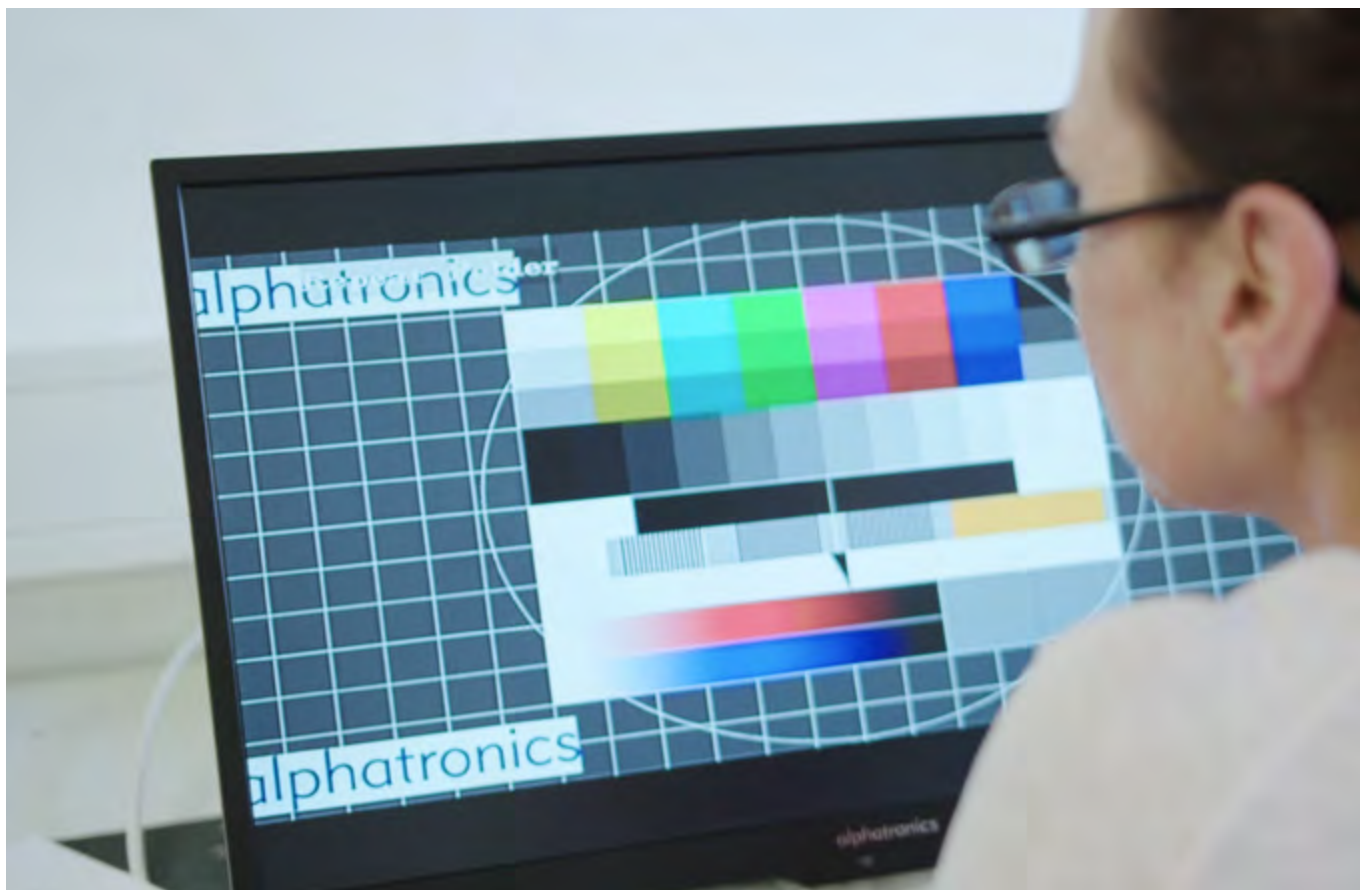

## Die Technik von alphatronics.

So sieht perfektes mobiles Fernsehen aus!



## 100 % Pixelfehlerfrei

alphatronics LED-Fernsehergeräte sind zu 100 % Pixelfehlerfrei (Pixelfehlerklasse 0). Oftmals werden bei anderen Fernsehgeräten LED-Panels der Güte 1 oder 2 eingesetzt. Hierbei kann es vorkommen, dass bis zu 5 Pixelfehler auftreten und somit das ungetrübte Fernseherlebnis beeinträchtigen. Je nach Garantie hätten Sie keinen Anspruch auf Umtausch. Wir bei alphatronics versichern Ihnen, nur LED-Panels ohne Pixelfehler einzusetzen – also 100 % Pixelfehlerfrei.

## alphatronicsView – Weitwinkel LED-Displays alphaVIEW

Mit den neuen innovativen Weitwinkel LED-Displays können Sie aus jeder Sichtposition das Fernsehbild ungestört genießen. Mit 178 Grad horizontalem und vertikalem Betrachtungswinkel haben Sie immer beste Sicht, egal aus welcher Sitzposition.

Auf Basis der alphatronicsView-Technologie erfolgt eine individuelle Optimierung des Weitwinkel-Displays auf die jeweilige Hauptelektronik des Fernsehgerätes.

Dies macht das alphatronicsView-Weitwinkel Display einzigartig im Segment der mobilen Fernsehgeräte.

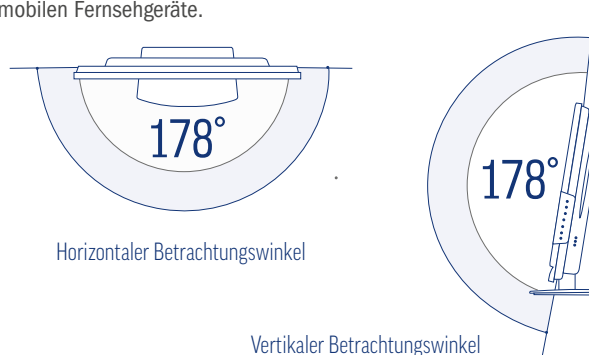



### Selbstverständlich bei alphonics Fernsehgeräten:

- 12 Volt Betrieb/230 Volt Betrieb
- Spannungstabil von 10,8 bis maximal 26 Volt
- Integrierter Überspannungsschutz
- Echter Ein-/Ausschalter
- Geringer Stromverbrauch
- Betrieb und Lagerung bei extremen Temperaturen

## alphatronics Triple-Tuner

Drei Empfangseinheiten in einem Gerät – DVB-S2, DVB-T2 HD und DVB-C Tuner. Weiterhin serienmäßig ist der CI+-Slot für die Nutzung von Pay-TV.

- Vorteil:**
- Zukunftssicherer digitaler Triple-Tuner (hochauflösend)
  - Kein externer Receiver notwendig
  - Nur eine Fernbedienung
  - Geringerer Stromverbrauch
  - TOP-Bildqualität durch HDTV-Empfang
  - Integrierte Anzeige des Qualitätspegels zur Unterstützung der Ausrichtung von halbautomatischen und manuellen SAT-Anlagen
  - Vorbereitete Senderlisten
  - Senderliste selbst programmierbar
  - 10 Bit Farbauflösung für ein noch größeres Farbspektrum und strahlende Farben

## Schock- und vibrationsgetestet



Alle alphonics Fernsehgeräte werden schock- und vibrationsgetestet. Somit gewährleisten wir eine hohe Betriebssicherheit und gleichbleibende Qualität für unsere Kunden.

## Korrosionsgeschützte Elektronik



Alle elektronische Bauteile eines alphonics Fernsehgerätes sind mit einer Anti-Oxidierungsbeschichtung überzogen. Dies schützt die Fernsehgeräte vor Korrosion und macht sie im maritimen Einsatz salzwasserbeständig.

## OTA-Update



Das Softwareupdate erfolgt automatisch über das Internet.

## Integrierter Überspannungsschutz

Alle Fernsehgeräte von alphonics verfügen über einen integrierten Überspannungsschutz, um die Elektronik des Gerätes vor Beschädigung bei kurzfristigen Spitzenbelastungen zu schützen (Motorstart, Einschaltmoment Solaranlage, etc.).

## Spezieller Klima-Test



Beim Klima-Test wird das Fernsehgerät in einem speziellen Klimaschrank unter extremen Bedingungen getestet. Dadurch wird sichergestellt, dass alle elektronische Komponenten auch bei großer Hitze oder Minustemperaturen (-10 Grad bis +45 Grad) einwandfrei arbeiten.

## alphatronicsLINK



alphatronicsLink ist ein auf dem HDMI-CEC-Standard weiterentwickeltes Steuerprotokoll, das es erlaubt unterschiedliche über HDMI mit dem Fernsehgerät verbundenen Endgeräte mit nur einer Fernbedienung, z.B. der alphonics TV-Fernbedienung, einfach und komfortabel zu steuern.

# Die überzeugende Innovation von alphonics

Die weltweit ersten mobilen Fernsehgeräte  
mit zwei SMART-TV Portalen!





## alpatronicsOS – zwei SMART-TV Portale, HbbTV und OTA-Update!

### alpatronics SMART-TVs – inklusive zwei SMART-TV Portalen.

Die neuen alpatronics SMART-TVs bieten ab diesem Modelljahr noch mehr Vielfalt für Ihre mobile Unterhaltung. Durch die Einführung des neuen alpatronicsOS Betriebssystem sind alle alpatronics SMART-TVs nun mit zwei SMART-TV Portalen\* ausgestattet.

Auf Basis des neuesten Android-Betriebssystems 9.0 steht Ihnen die Welt des Internets offen. Wählen Sie einfach aus dem Google Play Store die gewünschte App aus. Ein integrierter Browser macht das Surfen im Internet kinderleicht.

Sie möchten sich über die Umgebung, in der Sie sich gerade mit dem Reisemobil oder Caravan befinden, informieren oder mehr über Ihren Zielort erfahren? Nutzen Sie die Vielfalt von YouTube und schauen sich einen Reisebericht über die Region an. Oder wählen Sie im App-Store die gewünschte App aus, die Ihnen das mobile Reisen erleichtert (z.B. Stellplatz-App oder Tankstellenfinder).

Mit dem neuen, individualisierten Netrange SMART-TV Portal\*\* bietet Ihnen die SLA-Linie+ noch mehr Auswahl an interessantem Content. Natürlich stehen Ihnen auch alle Streaming-Dienste wie Netflix, Amazon Prime oder Disney+ zur Verfügung.

### Jetzt wird mobiles Fernsehen intelligenter und komfortabler.



Das neue alpatronicsOS bietet nun auch die HbbTV-Funktion (zusätzliche Infos über das TV-Programm) und die Möglichkeit eines OTA-Update (Softwareupdate über das Internet). Mit Hilfe der Miracast/DLNA-Funktion können Sie den Bildschirminhalt Ihres Mobiltelefons auf den TV spiegeln.

**Das neue alpatronicsOS mit seinen zwei SMART-TV Portalen finden Sie in der S-Linie+, SLA-Linie+ und der SL-Linie+.**

\*Streaming-Dienste können sich ohne Vorankündigung ändern oder vom Anbieter eingestellt werden. Streaming-Service-Verfügbarkeit variiert je nach Region. \*\*Produkte mit NETRANGE enthalten NetFront Browser BE von ACCESS CO., LTD. ACCESS, das ACCESS Powered-Logo und NetFront sind Marken oder eingetragene Marken von ACCESS CO., LTD. in Japan, den USA und / oder anderen Ländern.



**AUDIO LINE**



Kraftvolles  
Sound-System

# Die neue SLA-Linie+

Die Symbiose aus perfekter SMART-TV Funktionalität und einzigartiger Klangqualität!



## Der Klangmeister unter den mobilen Fernsehgeräten!

In Abstimmung mit den Designern der neuen SLA-Linie+ haben die Klangspezialisten von alphasonics die integrierte Soundbar genau auf Ihre Bedürfnisse im Reisemobil und Caravan zugeschnitten: nach vorne abstrahlende hochwertige Stereo-Lautsprecher im Gehäuse, die mit speziell entwickelter Software abgestimmt wurden, erzeugen eine hohe Sprachverständlichkeit und ein eindrucksvolles Sounderlebnis.

Mit dem alphasonics Bluetooth 5.0 Modul kann das Fernsehgerät nicht nur das Tonsignal per Bluetooth senden, sondern auch die Musik vom Mobiltelefon über den TV wiedergeben! Aufgrund des neuen Bluetooth-Standard 5.0 Low Energy werden Bluetooth-Endgeräte jetzt noch schneller mit dem TV verbunden. Weitere Vorteile sind die bessere Verbindungsstabilität und der geringe Stromverbrauch.



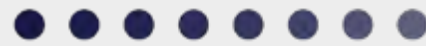



# alphatronics Second Screen

## Es geht auch einfach: einfach intelligent vernetzt.



Mit der alphonics Second Screen Funktion können Sie den Bildschirminhalt vom Smartphone oder Tablet auf den TV spiegeln. Hierfür stehen Ihnen die Miracast und die DLNA-Funktion zur Verfügung. Die entsprechenden Apps sind auf den SMART-TVs von alphonics vorinstalliert.



# alphatronics Cable Management System – wieder einen Schritt weiter gedacht!

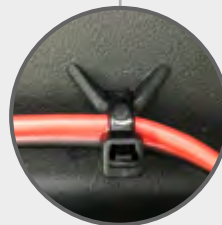
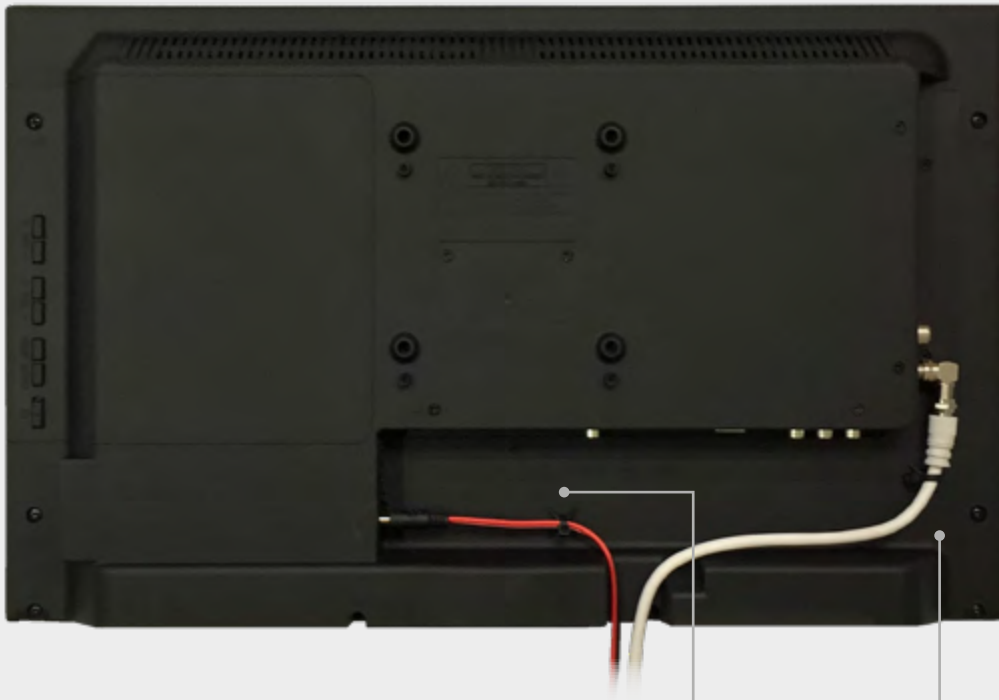

**Mit dem innovativen und praktischen Cable Management System wird die Verkabelung Ihres alpatronics Fernsehgerätes ein Kinderspiel.**

Die vorinstallierten Kabelhalter fixieren die Anschlusskabel sicher und rutschfest. Lästiger Kabelsalat, schlechte Kontakte oder beschädigte Stecker aufgrund von Zugkräften an den Kabeln gehören der Vergangenheit an.

Zu finden bei allen Modellen der SLA-Linie+, SL-Linie+ (nicht 32“ und 40“ TV) und der T-Linie+.

# Wir sparen Strom für Sie.



 **Alle alphasonics  
Fernsehgeräte mit  
Ein-/Ausschalter.**

## Sparen Sie Strom und leisten Sie dabei einen aktiven Beitrag für die Umwelt.

Ein Fernsehgerät, das keinen Strom verbraucht, wenn Sie es nicht verwenden? Mit den stromsparenden eTVs von alphasonics machen wir dies für Sie möglich.

Die neuen eTVs von alphasonics reduzieren durch den Einsatz einer speziell entwickelten Hauptelektronik den Stromverbrauch erheblich. So konnte die Leistungsaufnahme bei den Weitwinkel

LED-Geräten um bis zu 50% verringert werden. Der echte Ein-/Ausschalter macht es möglich, dass auch bei längeren Stand-by Zeiten kein Strom verbraucht wird.

Im Radiobetrieb sparen Sie außerdem durch die Abschaltung des LED-Panels Strom.

# alphatronics MOBILE HOME AUTOMATION

## Herzlich Willkommen im Wohnmobil der Zukunft

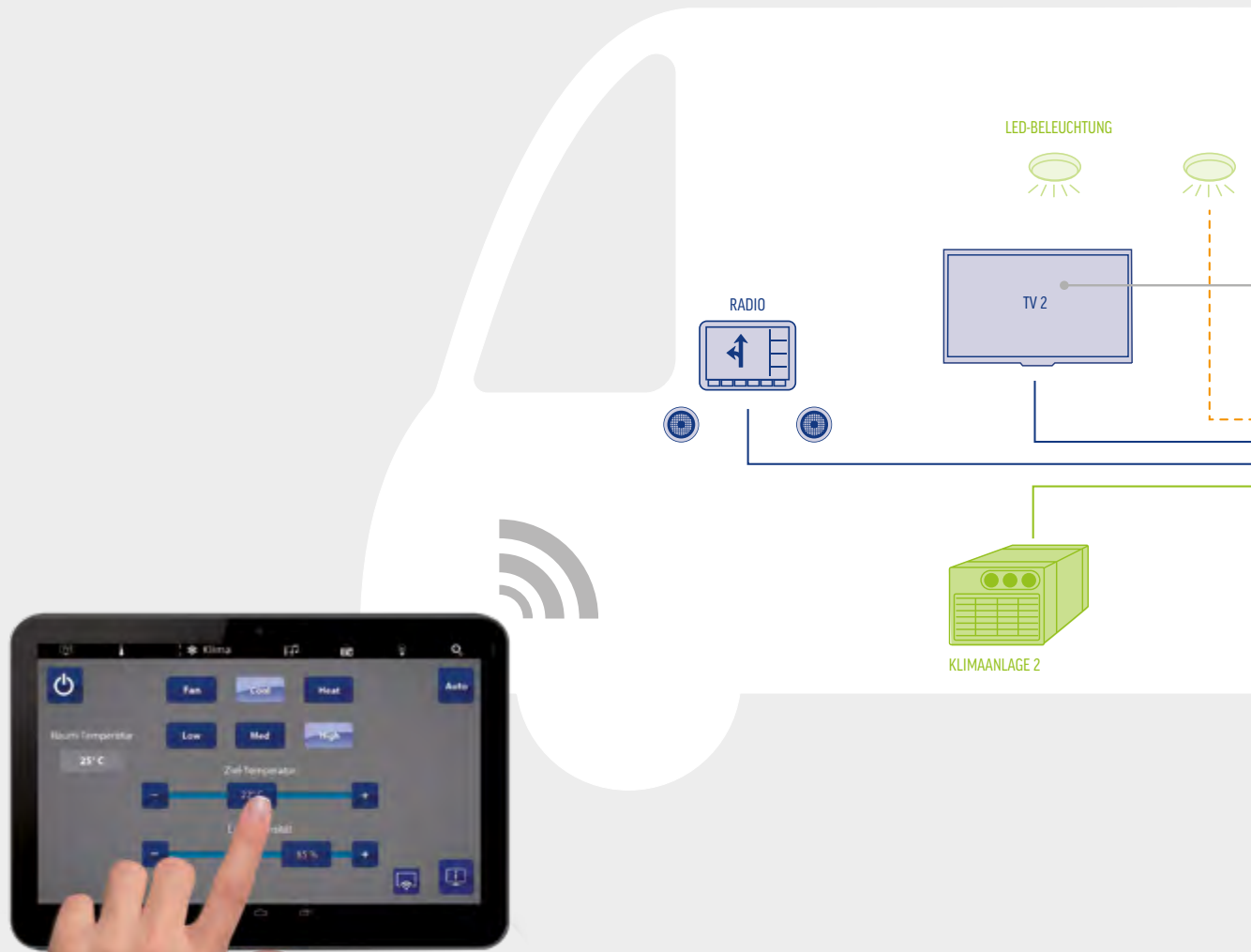

STEUERUNG



BORDELEKTRONIK



MULTIMEDIA

**Ausgerüstet für**

alpatronics

**MOBILE HOME  
AUTOMATION**

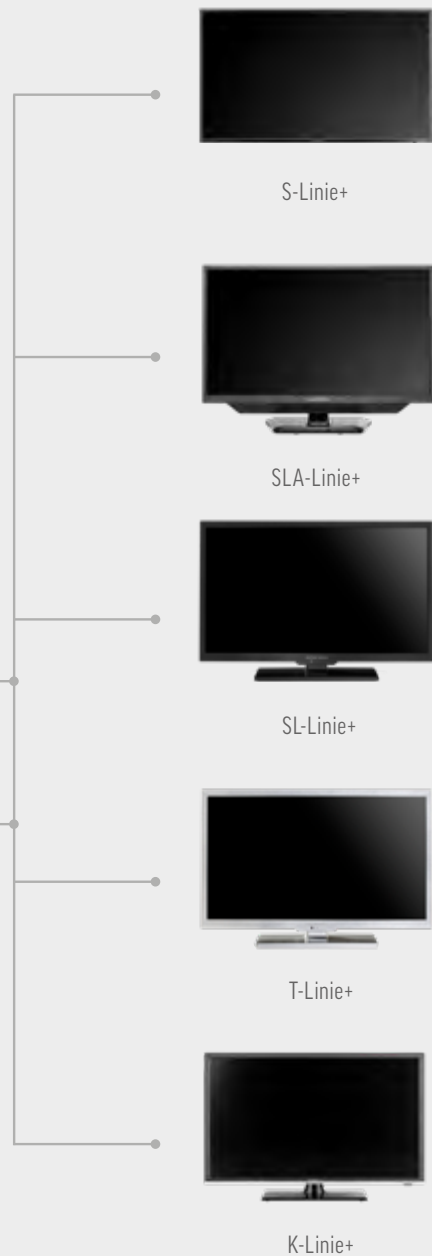
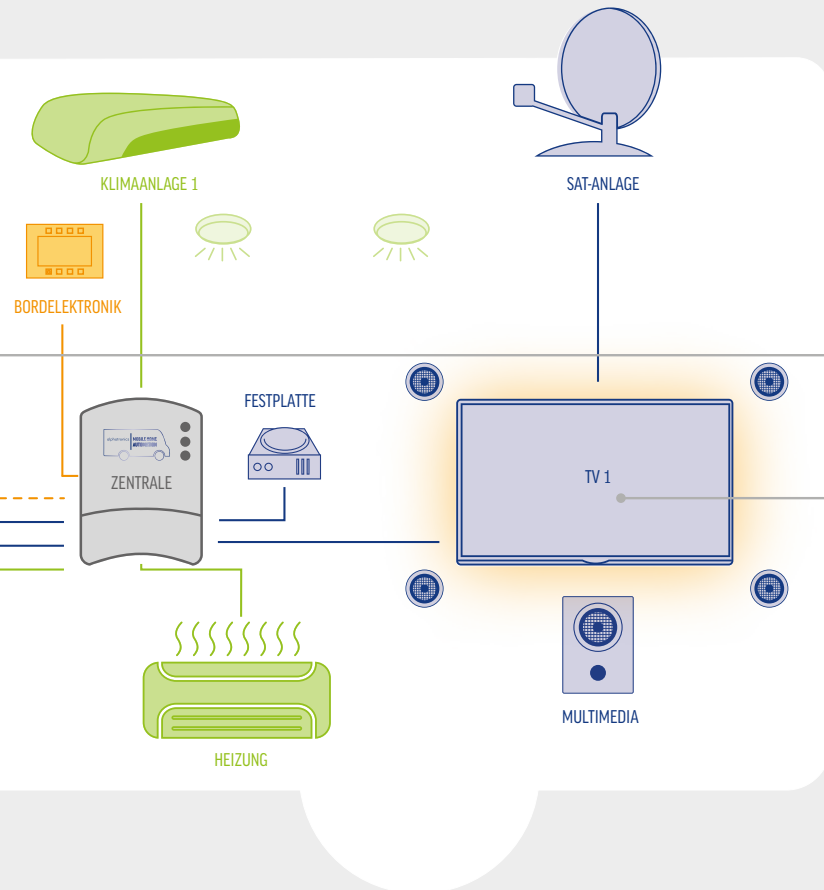

## Mit dem alpatronics MOBILE HOME AUTOMATION System bedienen und steuern Sie kinderleicht die unterschiedlichen Komponenten in Ihrem Reisemobil und Caravan.

Regeln Sie die Klimaanlage oder Heizung, dimmen Sie das Licht oder schalten Sie zwischen den Fernsehprogrammen um. Nur einige der Funktionen, die Sie mit einem Fingerdruck

über Ihr Smartphone/Tablet kinderleicht steuern können. Für mehr Komfort, Effizienz und das gute Gefühl, alles im Griff zu haben.

**Ausführliche Informationen finden Sie unter [www.mobilehomeautomation.de](http://www.mobilehomeautomation.de)**

# alphatronicsSound – Das kabellose Soundvergnügen





## Überzeugendes Klangerlebnis – das Bluetooth-Soundsystem

Ein Highlight der neuen S-Linie+, SLA-Linie+ und SL-Linie+ ist das integrierte alphasound Bluetooth 5.0 Modul.

Das alphasound Bluetooth 5.0 Modul ermöglicht den kabellosen Anschluss von Lautsprechersystemen der alphasound-Produktlinie. Schließen Sie kabellos via Bluetooth-Funkverbindung einen externen Lautsprecher oder Kopfhörer an. Sparen Sie sich das lästige Verlegen von zusätzlichen Kabeln und verzichten Sie dabei nicht auf ein beeindruckendes Klangerlebnis.

Mit dem alphasound Bluetooth 5.0 Modul kann das Fernsehgerät nicht nur das Tonsignal per Bluetooth senden, sondern auch Musik vom Mobiltelefon über den TV wiedergeben!



### Ihre Einsatzmöglichkeiten

- Kabelloser Anschluss von Bluetooth-Lautsprecher, Kopfhörer, Navigationssystem, Radio, Mobiltelefon, Laptop uvm.
- Das perfekte Home-Cinema Sounderlebnis
- Empfangen Sie Satelliten-Radiosender und hören Sie diese zeitgleich über Ihr Fernsehgerät und alphasound Lautsprecher z.B. in Ihrem Vorzelt oder im Schlafbereich!
- Zeitgleiche Soundwiedergabe über Kopfhörer und TV-Lautsprecher möglich (Kopfhörer- und TV-Lautstärke können separat voneinander geregelt werden)

### Ihr Vorteil

- Beeindruckendes Klangerlebnis
- Schnell installiert
- Keine Kabelverlegung, einfache Montage
- Bluetooth-Reichweite ca. 100m (Bluetooth 5.0)
- Weniger Verbrauch (Low Energy)
- Jedes Bluetoothfähige Empfangsgerät anschließbar

### Weitere Vorteile von Bluetooth 5.0 Low Energy

- Sehr schnelle Verbindungszeit
- Sehr geringer Stromverbrauch
- Bessere Verbindungsstabilität



LED





# Mobile Fernsehgeräte mit Weitwinkel LED-Display.

## alphatronicsView - Weitwinkel LED-Displays

Mit den neuen innovativen Weitwinkel LED-Displays genießen Sie Ihr Fernsehbild aus jeder Sichtposition ungestört. Mit 178 Grad horizontalem und vertikalem Betrachtungswinkel haben Sie immer beste Sicht.

Sitzen Sie nicht im optimalen Blickwinkel vor Ihrem Fernsehgerät oder ist Ihr Gerät nicht auf Augenhöhe angebracht, so können Normalpanels zu erheblicher Beeinträchtigung der Sichtqualität führen.

Auf Basis der alphasView-Technologie erfolgt eine individuelle Anpassung des Weitwinkel-Display auf die jeweilige Hauptelektronik des Fernsehgerätes. Dies geschieht durch die Einbeziehung der Kontrast- und Helligkeitswerte der jeweiligen LED-Panel.

**Weitwinkel LED-Displays sind in allen alphasView Fernsehgeräten zu finden.**

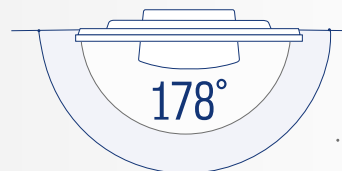

Horizontaler Betrachtungswinkel

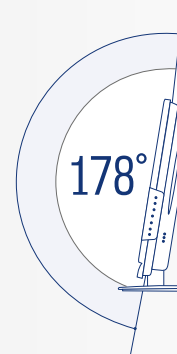

Vertikaler Betrachtungswinkel

alpha **VIEW**

**Sie verzichten gerne auf einen zusätzlichen SAT-Receiver?  
Dann haben wir das richtige Fernsehgerät für Sie.**



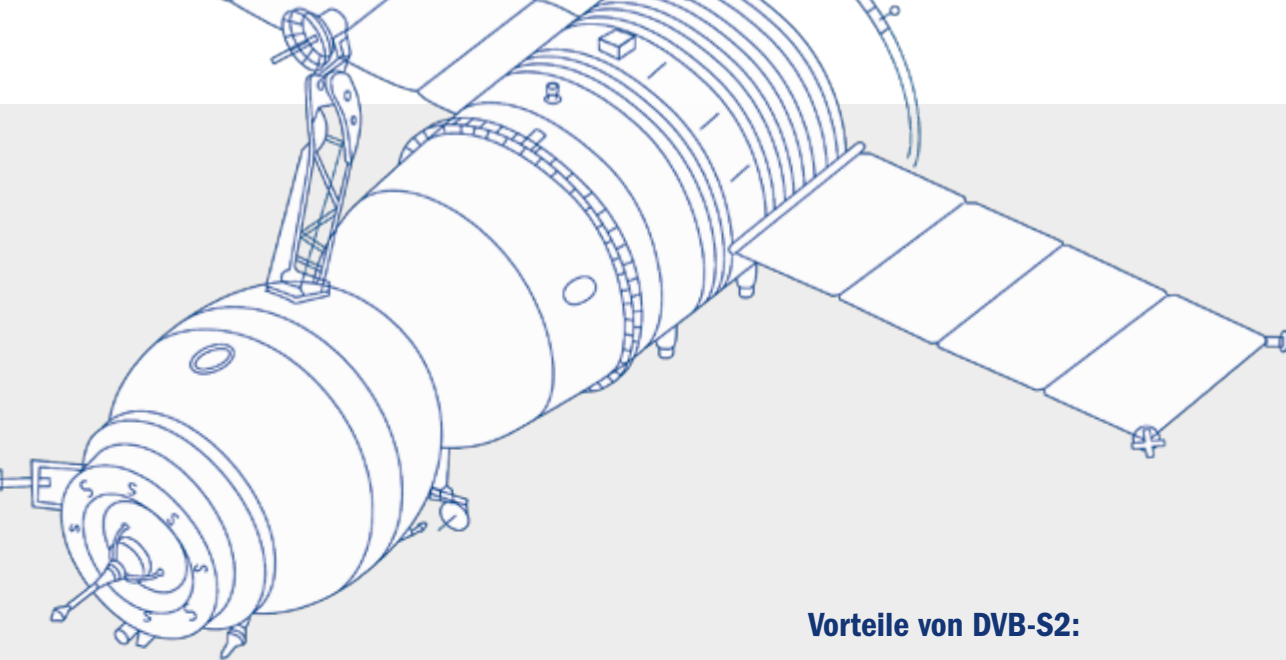

#### **Vorteile von DVB-S2:**

- Deutlich bessere Bild- und Tonqualität
- Breite Programmvierfalt - auch für HDTV
- Empfang von regionalen und internationalen Sendern
- Attraktive digitale Zusatzdienste wie Programmvorschau (EPG)
- Digitales Radio empfangen

#### **Highlight des alphonics DVB-S2 Tuner:**

- Integrierte Anzeige des Qualitätspegels zur Unterstützung der Ausrichtung von halbautomatischen und manuellen SAT-Anlagen
- 60 Satelliten vorinstalliert



Alle Fernsehgeräte von alphonics verfügen über einen integrierten DVB-S2 Tuner (MPEG-4 – HDTV). Einfach die Satellitenanlage direkt an das Fernsehgerät anschließen und digitale Fernseh- und Radioprogramme genießen. Sie sparen sich nicht nur ein zusätzliches Gerät, sondern reduzieren darüber hinaus noch den Stromverbrauch im Reisemobil und Caravan.

Durch den MPEG-4 Standard empfangen Sie Ihr digitales Fernsehprogramm in höchster Bildqualität (HDTV).

Ein wichtiger Punkt ist die komfortable Bedienung über nur eine Fernbedienung. 900 Speicherplätze stehen für

die Speicherung Ihrer Lieblingsprogramme zur Verfügung. Neben einer voreingestellten Senderliste haben Sie die Möglichkeit Ihre individuelle Favoritenliste selbst zu gestalten. Die hierzu benötigten Daten finden Sie auf unserer Website zum Download. Mehr unter [www.alphonics.de](http://www.alphonics.de) im Bereich Support/Tipps und Tricks.

#### **Common Interface (CI+):**

Mit Hilfe des zukunftssicheren CI+-Slot können Sie PAY-TV Programme über DVB-T empfangen. Dazu einfach die SmartCard (mit CA-Modul) in den CI+-Slot im Gerät einstecken.

**Kein Sportereignis verpassen?  
Mit Fernsehgeräten von alpatronics  
haben Sie in Europa DVB-T Empfang.**



Alle alphasatronics  
Fernsehgeräte mit  
zukunftsicherem



## DVB-T2 HD Tuner!

### Vorteile von DVB-T2 HD:

- HDTV Empfang mit allen alphasatronics Fernsehgeräten
- Ohne Kabelgebühr oder Satellitenanschluss: zahlreiche digitale Programme in HD-Qualität
- Alle wichtigen deutschsprachigen und regionalen TV-Sender in Deutschland empfangbar
- Empfang mit kleiner DVB-T Antenne möglich (alphasatronics DVB-T Antenne AN 1, AN 2, AN 5)
- Digitale Bild- und Audioqualität
- Macht Fernsehen auch dort möglich, wo kein Satellitensignal empfangen werden kann (z.B. ungünstiger Stellplatz für SAT-Anlagen unter Baumwipfeln)

Alle alphasatronics Fernsehgeräte verfügen über ein DVB-T2 Empfangsteil. Dies ermöglicht den fast unbegrenzten Empfang digitaler Programme in Europa.

Mit Hilfe des integrierten elektronischen Programmführers stellt das Gerät die jeweils verfügbaren Programme übersichtlich dar. Die Favoritenliste macht eine individuelle Speicherung der eigenen Lieblingsprogramme kinderleicht. alphasatronics Fernsehgeräte sind bereit für den Empfang von HDTV (hochauflösendes Fernsehen – MPEG4). Schließen Sie einfach eine externe DVB-T Antenne an und Ihr Fernsehen wird digital.

Alle Fernsehgeräte mit DVB-T2 Tuner verfügen über eine 5 Volt Aktivspannung, so dass auch aktive Antennen betrieben werden können.

#### Common Interface (CI+):

Mit Hilfe des zukunftsicheren CI+-Slot können Sie PAY-TV Programme über DVB-T empfangen. Dazu einfach die SmartCard (mit CA-Modul) in den CI+-Slot im Gerät einstecken.



# Empfangen Sie Ihr Fernsehprogramm über den digitalen Kabelanschluss.



## Vorteile von DVB-C:

- Deutlich bessere Bild- und Tonqualität als bei analogem Kabelempfang
- Breite Programmvierfalt - auch für HD-Programme
- Empfang von internationalen und regionalen Sendern
- Attraktive digitale Zusatzdienste wie Programmvorschau (EPG)
- Digitales Radio empfangen

Sie sind auf einem Campingplatz mit digitalem Kabelanschluss? Wunderbar! Mit dem alphasatronics DVB-C Tuner haben Sie ab sofort Empfang.

Alle alphasatronics Modelle verfügen über einen integrierten DVB-C Tuner. Dieser ermöglicht den sofortigen Anschluss des Fernsehgerätes an den digitalen Kabelanschluss. Sie sparen sich somit einen zusätzlichen externen Receiver.

Aufgrund des MPEG-4 Standard des alphasatronics Triple-Tuners empfangen Sie auch über den DVB-C Tuner digitale Fernsehprogramme in höchster Auflösung (HDTV).



# Überwachen Sie kinderleicht die Batteriespannung.

alpha  BatteryControl



## Mit alphatronicsBatteryControl überwachen Sie die Batteriespannung jederzeit direkt auf dem Fernsehgerät.

Die aktuell am Gerät anliegende Spannung wird beim Umschalten von einem zum anderen Programm unten rechts im Infobalken angezeigt. Probleme wie Tonausfall oder Bildstörungen, die aufgrund einer zu niedrigen Spannungsversorgung entstehen, werden einfacher erkannt und die Ursachen (Kabelprobleme/ Querschnitt, zu niedriger Batteriestand) können behoben werden.

Die alphatronicsBatteryControl ist weiterhin mit einer Warnanzeige, die Unter- und Überspannungen durch ein entsprechendes Signal (rotes Batteriezeichen) anzeigt, ausgestattet.



Jetzt auch mit  
integriertem  
Blu-Ray Player!

alphatronics  
**smartTV** 

**netrange**

 **Bluetooth®**  
**5.0**



alpha **AUDIO+**

alpha **LINK**

alpha **sound**

alpha **VIEW**





# alphatronics S-Linie+

## Masterpiece of Intelligence.

### Innovation. Modularität. Einzigartigkeit.

**Die S-Linie+ zieht die Grenzen des technisch Machbaren neu. Die S-Linie+ ist ein einzigartiges Fernsehkonzept, dass sich exakt Ihren Wünschen anpasst. Das Highlight ist die Trennung des TV in zwei eigenständige Einheiten: das TV-Display und die TV-Steuerungsbox. Beide Einheiten sind durch ein Steuerungskabel voneinander getrennt. Dies hat unzählige Vorteile für den Einsatz im Reisemobil oder Caravan.**

#### Ausstattung, die Ihresgleichen sucht.

Das extrem schlanke Gehäuse des TV-Display (Rahmen schwarz) passt sich der Wohnumgebung optimal an. Erhältlich ist die S-Linie in den Größen 32" und 40". Wählen Sie die passende TV-Steuerungsbox aus: Die TV-Steuerungsbox ist serienmäßig ausgestattet mit Triple-Tuner (DVB-S2, DVB-C, DVB-T2 HD mit CI+ Modul), Bluetooth 5.0 Modul und USB- sowie HDMI-Anschluss.

#### Ideallösung – die Modularität der S-Linie.

Neben der Serienausstattung können Sie individuell wählen, ob Sie anstelle eines DVD-Players einen Blu-Ray-Player in der Steuerungsbox nutzen möchten. Weitere Ausstattungsvarianten, wie die alphatronics SMART-TV Funktionalität auf Android- und Netrange-Basis, stehen für Sie zur Auswahl.

Weiterhin können Sie zwischen unterschiedlichen Kabellängen (2m, 3m, 4m oder 5m) für das Steuerungskabel (Verbindung zwischen TV-Display und TV-Steuerungsbox) wählen.

#### Alles, was sinnvoll ist.

Die S-Linie+ beinhaltet alle von alphatronics gewohnten Highlights. Sei es der neue Triple-Tuner (DVB-S2, DVB-T2 HD, DVB-C mit CI+), ein schneller digitaler Prozessor, Bluetooth 5.0 oder das Weitwinkel LED-Display. Um die Displaygrößen (32" und 40") optimiert zu nutzen verfügt die S-Linie über keine integrierten Lautsprecher. Verwenden Sie zur Soundwiedergabe Ihre bereits im Reisemobil verbauten Lautsprecher oder eine separate Soundbar.

#### Mobiles Fernsehen von morgen!

Mit dem durchdachten Konzept der S-Linie werden die Grenzen dessen, was ein mobiles TV-Gerät können muss, in Richtung Zukunft verschoben. Denn die TV-Steuerungsbox kann jederzeit einfach ersetzt oder mit neuen oder verbesserten Funktionen ausgetauscht werden. Die Zukunft kann somit kommen!

#### Einfach neu gedacht – Service 2.0

Sollte es zu einem Servicefall kommen, muss nur die Signalbox getauscht werden, das TV-Display bleibt im Fahrzeug. Einfacher geht es nicht!

**Die neue alphatronics S-Linie – ein einzigartiges TV-Konzept – entwickelt und hergestellt für die Bedürfnisse im Reisemobil und Caravan.**



**Geringste  
Einbautiefe**

**Extrem schlankes  
Gehäuse durch  
einzigartiges System!**

Seitenansicht

	S-32 SB+	S-32 DSB+	S-32 BSBAI+	S-40 SB+	S-40 DSB+	S-40 BSBAI+
Triple-Tuner (DVB-S2, DVB-T2, DVB-C mit CI+)	•	•	•	•	•	•
Bluetooth 5.0	•	•	•	•	•	•
DVD-Player	-	•	-	-	•	-
Blu-Ray-Player	-	-	•	-	-	•
SMART-TV (Android 9.0 und Netrange)	-	-	•	-	-	•
Abmessungen Panel (B x H x T)	727 mm x 437 mm x 35 mm			907 mm x 522 mm x 30,5 mm		



**NEUHEIT**  
zwei SMART-TV Portale  
in einem Gerät

alphatronics  
**smartTV** 

**netrange**

**64 GB**  
HARD DISC  
INTEGRIERT

**AUDIO LINIE**  
  
Kraftvolles  
Sound-System

 **Bluetooth®**  
**5.0**



alpha **AUDIO+**

alpha **LINK**

alpha **sound**

alpha **VIEW**



# alphatronics SLA-Linie+ SMART-TV

## Die Welt des mobilen Internets wird jetzt noch vielfältiger!

Die neue SLA-Linie+ punktet in diesem Jahr auf ganzer Linie! Ausgestattet mit zwei SMART-TV Portalen – Android 9.0 und Netrange – sowie integriertem 64 GB Hard Disc Recording und natürlich einem DVD-Player bleiben keine Wünsche an ein mobiles Fernsehgerät offen!

Durch das neue alphasatronics SMART-TV Modul auf Grundlage des neuesten Android 9.0 Betriebssystems stehen Ihnen zahlreiche Internetfunktionen zur Verfügung. Auf Basis des Android-Systems surfen Sie mit dem integrierten Browser kinderleicht im Internet. Sie möchten mehr über Ihren Zielort oder die Umgebung Ihres Reisemobil oder Caravan erfahren? Nutzen Sie die Vielfalt von YouTube und schauen sich einen Reisebericht über die Region an. Oder wählen Sie aus dem App-Store die gewünschte App aus, die Ihnen das mobile Reisen erleichtert (z.B. Stellplatz-App oder Tankstellenfinder).

Mit dem neuen individualisierten Netrange SMART-TV Portal bietet Ihnen die SLA-Linie+ noch mehr Auswahl an interessantem Content. Natürlich stehen Streaming-Dienste wie Netflix, Amazon Prime oder Disney+ zur Verfügung. Weiterhin neu ist die HbbTV-Funktion (zusätzliche Infos über das TV-Programm) und die Möglichkeit eines OTA-Update (Softwareupdate über das Internet). Mit Hilfe der Miracast/DLNA-Funktion können Sie den Bildschirminhalt Ihres Mobiltelefones auf den TV spiegeln.

Die SLA-Linie+ ist in den Bildschirmgrößen 22“, 24“ und 27“ erhältlich. Im 27“ Bereich wählen Sie aus zwei TV-Varianten, einmal mit DVD-Player oder als Variante mit integriertem Blu-Ray-Player.

Ausgestattet mit dem neuen alphasatronics Triple-Tuner (DVB-S/S2, DVB-T2 HD, DVB-C mit CI+) für hochauflösendes Fernsehen (HDTV), DVD-Player, USB-Anschluss, 2 x HDMI-Anschluss und dem integrierten Bluetooth 5.0-Modul garantiert die SLA-Linie+ perfekte Unterhaltung. Mit dem alphasatronics Bluetooth 5.0 Modul kann das Fernsehgerät nicht nur das Tonsignal per Bluetooth senden, sondern auch Musik vom Mobiltelefon über den TV wiedergeben. Durch den neuen Bluetooth-Standard 5.0 Low Energy werden Bluetooth-Endgeräte jetzt noch schneller mit dem TV verbunden. Weitere Vorteile sind die bessere Verbindungsstabilität und der geringe Stromverbrauch.

Mit dem innovativen alphasatronicsView-Display bietet die SLA-Linie+ die LED-Display-Technologie der Zukunft. Mit dem innovativen Weitwinkel Display können Sie das Fernsehbild aus jeder Sichtposition ungestört genießen. Und das bei brillanter Bildqualität und besonders geringem Stromverbrauch.



Alle alphasatronics-TVs mit echtem  
**Ein-/Ausschalter**



**DVB-T Antenne AN5**  
im Lieferumfang enthalten

	SLA-22 DSBAI+ H	SLA-24 DSBAI+ H	SLA-27 DSBAI+ H	SLA-27 BSBAI+ H
SMART-TV (Android-Betriebssystem)	•	•	•	•
Netrange Smart-TV Portal	•	•	•	•
Hard Disc Recording (64 GB) integriert	•	•	•	•
alphatronicsSound Bluetooth 5.0 Modul	•	•	•	•
OTA-Update Funktion (über das Internet)	•	•	•	•
alphatronicsView Weitwinkel-Display (178°/178°)	•	•	•	•
Triple-Tuner (DVB-S2, DVB-T2 HD, DVB-C, CI+, HDTV)	•	•	•	•
Integrierte Anzeige des Qualitätspegels (DVB-S2)	•	•	•	•
Senderliste selbst programmierbar	•	•	•	•
DVD-Player	•	•	•	-
Blu-Ray-Player	-	-	-	•
DLNA/Miracast (Bildschirmspiegelung)	•	•	•	•
2x USB-Anschluss	•	•	•	•
2x HDMI-Anschluss	•	•	•	•
5V Ausgang für aktive DVB-T Antenne	•	•	•	•
Ein-/Ausschalter	•	•	•	•
DVB-T Antenne AN 5 im Lieferumfang enthalten	•	•	•	•

**Integrierter  
Blu-Ray-Player**

# Die alpatronics SLA-Linie+

Wenn Klang zum Erlebnis wird!



Durch die integrierten, nach vorne abstrahlenden Lautsprecher mit einer für die Situation im Reisemobil optimierten Klangqualität, liefern die Modelle der SLA-Linie eine authentische, volle und satte Klangwiedergabe ins Fahrzeug. Nun können Sie die Musik von Ihrem Smartphone auf den TV übertragen und nutzen so die kraftvollen Lautsprecher Ihres alpatronics-Gerätes zur Musikwiedergabe.

**Bei der neuen SLA-Linie+ gilt auch beim Sound, was die Bildqualität schon immer liefert: Heimkino-Gefühl im Reisemobil oder Caravan.**

## Das erste mobile Fernsehgerät mit integrierter Soundbar!

- **Hochwertige, nach vorne abstrahlende Stereo-Lautsprecher**
- **Hohe Sprachverständlichkeit**
- **Abstimmung durch alpatronics Audio-Software**

## Bluetooth 5.0 Low Energy

- **Sehr schnelle Verbindungszeit**
- **Sehr geringer Stromverbrauch**
- **Bessere Verbindungsstabilität**



## alpatronics HOME-SCREEN

Alles, was dir wichtig ist!



Mit dem alpatronics Home-Screen der SLA-Linie+ haben Sie alles in Ihrem Blick! Die klar strukturierte Bedienung ist übersichtlich und leicht zu bedienen. Auf dem Home-Screen haben Sie Zugriff auf den App-Store, den Internetbrowser und die individuelle, veränderbare Anwendungsliste.

Weiterhin können Sie Ihre Lieblingsapps wie eine bestimmte Mediathek direkt auf den Home-Screen abspeichern. Somit haben Sie nach dem Einschalten des Fernsehgerätes sofort Zugriff darauf.

## alpatronics SMART-TVs

Zwei SMART-TV Portale inklusive!



Die neuen alpatronics SMART-TVs bieten ab diesem Modelljahr noch mehr Vielfalt für Ihre mobile Unterhaltung. Durch die Einführung des neuen alpatronicsOS Betriebssystem sind alle alpatronics SMART-TVs nun mit zwei SMART-TV Portalen\* ausgestattet. Mehr Informationen siehe Seite 12/13.



Hinweis: Abbildungen zeigen beispielhafte Anwendungen, nicht serienmäßig.

\*Produkte mit NETRANGE enthalten NetFront Browser BE von ACCESS CO., LTD. ACCESS, das ACCESS Powered-Logo und NetFront sind Marken oder eingetragene Marken von ACCESS CO., LTD. in Japan, den USA und / oder anderen Ländern.

# alphatronics SMART-TVs

## Immer einen Schritt voraus!

**Den Vernetzungs- und Systemgedanken auf die Spitze treiben und dabei dem Kunden einen echten, praktischen Mehrwert bieten. Dieser Herausforderung haben sich unsere Entwickler stellen müssen. Das Ergebnis kann sich im wahrsten Sinne des Wortes sehen lassen!**

Zu sehen ist bei allen neuen SMART-TVs von alphatronics eine außenliegende WiFi Antenne! Mit ihrer Hilfe wird die Verbindungsqualität zum WLAN deutlich verbessert. Das gilt gleichermaßen für die Verbindungsstabilität

und -Geschwindigkeit. Wer noch einen Schritt weiter gehen will, kann eine WiFi-Außenantenne anschließen.

Gerade im Reisemobil und Caravan wird das WiFi Signal häufig durch die kompakte und teils verschachtelte Bauweise der Fahrzeuge an vielen Stellen gedämpft. Zusätzlich erschweren verschiedene Verbundmaterialien eine störungsfreie

Übertragung zwischen Sender (Router) und Empfänger (TV). Bei Fernsehgeräten mit innenliegendem WLAN-Empfänger reicht die Signalstärke dann häufig nicht mehr aus, um beispielsweise ruckelfrei zu streamen. Die außenliegende Antenne wirkt genau diesem Problem entgegen!

**Übrigens: Die neuen SMART-TV Serien von alphatronics sind die ersten Fernseher auf dem Markt mit externer WiFi-Antenne für den mobilen Einsatz – eben immer einen Schritt voraus.**

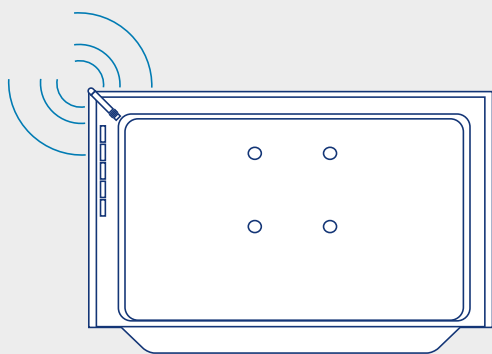

Rückansicht



### Externe WiFi-Antenne am Gerät

Die SLA-Linie+ ist ausgestattet mit einer externen WiFi-Antenne für einen optimalen Empfang. Weiterhin ist der Anschluss einer WiFi-Außenantenne möglich.

## Die alphatronics SLA-Linie+



SLA-22 DSBAI+ H



SLA-24 DSBAI+ H



SLA-27 BSBAI+ H



SLA-27 DSBAI+ H



**64 GB Hard Disc integriert**

**Bei allen Modellen der SLA-Linie+ ist eine 64 GB Hard Disc im Gerät integriert. Sie können ganz komfortabel auf den internen Speicher aufnehmen.**

Modell		SLA-22 DSBAI+ H	SLA-24 DSBAI+ H	SL-27 DSBAI+ H	SLA-27 BSBAI+ H	
BILD	Bildschirmgröße	55 cm (22")	60 cm (24")	68,5 cm (27")	68,5 cm (27")	
	Display alphantronics Weitwinkel 178°/178°	LED-Display	LED-Display	LED-Display	LED-Display	
	Bildformat	16:9 Widescreen	16:9 Widescreen	16:9 Widescreen	16:9 Widescreen	
	Auflösung	1920 x 1080 Full-HD	1920 x 1080 Full-HD	1920 x 1080 Full-HD	1920 x 1080 Full-HD	
	Kontrastverhältnis	1000:1	1000:1	1000:1	1000:1	
	Helligkeitswert	350 cd/m <sup>2</sup>	300 cd/m <sup>2</sup>	230 cd/m <sup>2</sup>	230 cd/m <sup>2</sup>	
	Reaktionszeit	< 5 ms	< 5 ms	< 5 ms	< 5 ms	
	Betrachtungswinkel	178 H, 178 V	178 H, 178 V	178 H, 178 V	178 H, 178 V	
TON	Musikleistung / Watt	2 x 5 W	2 x 5 W	2 x 5 W	2 x 5 W	
	Integrierte Lautsprecher / nach vorne abstrahlend	●/●	●/●	●/●	●/●	
	Stereo-Sound	●	●	●	●	
	Audio DSP-Technologie	●	●	●	●	
	Passiv Bass	●	●	●	●	
	alphantronicsAUDIO+	●	●	●	●	
ANSCHLÜSSE	TV Tuner	●	●	●	●	
	2x HDMI-Anschluss / ARC	●/●	●/●	●/●	●/●	
	AV in / AV out	●	●	●	●	
	Kopfhörer (3,5 mm)	●	●	●	●	
	YPbPR-Anschluss (3,5 mm)	●	●	●	●	
	Digital Coaxial Out	●	●	●	●	
	RJ45	●	●	●	●	
	Externe Wifi Antenne	●	●	●	●	
	10,8 - 26 V DC Versorgungsspannung	●	●	●	●	
	Netzgerät extern 100 - 240 V AC, 12 DC	●	●	●	●	
alphantronicsSound	Bluetooth Modul	5.0 Bidirectional	5.0 Bidirectional	5.0 Bidirectional	5.0 Bidirectional	
	Pairing über OSD-Menü	●	●	●	●	
TUNER	Triple-Tuner (DVB-S2, DVB-T2 HD, DVB-C Tuner - HDTV MPEG2/4)	●	●	●	●	
	PAL B/G, NTSC, SECAM	●	●	●	●	
	HbbTV 2.0	●	●	●	●	
	Integrierte Anzeige des Qualitätspegels (DVB-S2)	●	●	●	●	
	CI+-Slot (Common Interface)	●	●	●	●	
	Elektronischer Programmführer (EPG)	●	●	●	●	
	Favoritenliste	●	●	●	●	
	Kindersicherung	●	●	●	●	
PhotoViewer	2x USB 2.0-Anschluss / Media Player	●	●	●	●	
PVR	Integrierter Festplattenspeicher	●/64 GB	●/64 GB	●/64 GB	●/64 GB	
	PVR-Funktion freigeschaltet	●	●	●	●	
PLAYER	Seitlich integrierter DVD-Player	●	●	●	-	
	Seitlich integrierter Blu-Ray-Player	-	-	-	●	
	Formate: CD, DVD, VCD, MP3, DVD-R, DVD-RW, DivX, JPEG	●	●	●	●	
	Formate: Blu-Ray	-	-	-	●	
INTERNET	SMART-TV* (Android-Betriebssystem)	9.0	9.0	9.0	9.0	
	Basic-Smart-Funktion	-	-	-	-	
	Dual band WiFi - 2.4GHz/5 GHz	●/●	●/●	●/●	●/●	
	netrange-Portal*	●	●	●	●	
	Over The Air - Update	●	●	●	●	
AUSSTATTUNG	Automatischer Sendersuchlauf-Speicherung	●	●	●	●	
	Senderlisten für europäische Länder	●	●	●	●	
	Max. Programmplätze TV	999	999	999	999	
	Videotext TOP (100 Seiten)	●	●	●	●	
	Bildmodi	4	4	4	4	
	Soundmodi	5	5	5	5	
	Sleep-Timer	●	●	●	●	
	Graphisches OSD-Menü (mehrsprachig)	●	●	●	●	
ALLGEMEIN	Leistungsaufnahme Betrieb / Stand-by	< 20 W (Max.) / < 0,5 W	< 24 W (Max.) / < 0,5 W	< 25 W (Max.) / < 0,5 W	< 26 W (Max.) / < 0,5 W	
	Gewicht mit Fuß / ohne Fuß	3,5 kg / 3,35 kg	4,1 kg / 3,95 kg	5,5 kg / 5,35 kg	5,7 kg / 5,55 kg	
	Abmessungen mit Fuß / ohne Fuß (B x H x T in mm)	503 x 361 x 175 / 503 x 326 x 50	552 x 391 x 175 / 552 x 355 x 50	622 x 431 x 175 / 622 x 395 x 55	622 x 431 x 175 / 622 x 395 x 55	
	Gehäusefarbe	anthrazit gebürstet	anthrazit gebürstet	anthrazit gebürstet	anthrazit gebürstet	
	HD-Ready / Full-HD	Full-HD	Full-HD	Full-HD	Full-HD	
	VESA-Standard (100 x 100 mm)	●	●	●	●	
	Energieeffizienzklasse	A	A	A	A	
	Ein-/Ausschalter	●	●	●	●	
	ZUBEHÖR	Fernbedienung, DVB-T Antenne AN5, Netzteil, YbPR-Adapter, AV-Adapter, Kfz 12-Volt-Kabel,				

Integrierter  
Blu-Ray-Player

\*Streaming-Dienste können sich ohne Vorankündigung ändern oder vom Anbieter eingestellt werden. Streaming-Service-Verfügbarkeit variiert je nach Region.



**NEUHEIT**  
zwei SMART-TV Portale  
in einem Gerät

alphatronics  
**smartTV** 

**netrange**

Alle alphatronics-TVs mit echtem  
**Ein-/Ausshalter**



**DVB-T Antenne AN5**  
im Lieferumfang enthalten



 **Bluetooth®**  
**5.0**



alpha **AUDIO+**

alpha **LINK**

alpha **sound**

alpha **VIEW**





# alphatronics SL-Linie+ Individual

## Die SL-Linie+ mit zwei SMART-TV Portalen!

Die SL-Linie+ bietet ein Plus an Technologie das Sie begeistern wird. Ausgestattet mit zwei SMART-TV Portalen steht Ihnen die Welt des mobilen Internets offen! Mit dem Android 9.0 Betriebssystem surfen Sie bequem im Internet oder wählen aus einer Vielzahl von Apps im Google Play Store aus. Das Netrange SMART-TV Portal bietet Ihnen maßgeschneiderte SMART-TV Inhalte und eine Vielzahl von interessanten Apps. Natürlich stehen Streaming-Dienste wie Netflix, Amazon Prime oder Disney+ zur Verfügung. Weiterhin neu ist die HbbTV-Funktion (zusätzliche Infos über das TV-Programm) und die Möglichkeit eines OTA-Update (Softwareupdate über das Internet). Mit Hilfe der Miracast und DLNA-Funktion wird der Bildschirminhalt vom mobilen Endgerät groß auf den TV gespiegelt.

Wie alle alphasatronics Fernsehgeräte ist auch die SL-Linie+ mit Bluetooth ausgestattet. Der neue Standard Bluetooth 5.0 steht für einen noch schnelleren Verbindungsaufbau, eine höhere Reichweite und weniger Verbrauch. Die Farbauflösung umfasst ein noch größeres Farbspektrum und strahlendere Farben. Die neue AUDIO DSP-Technologie sorgt für eine besseres Klangerlebnis und der neue digitale Prozessor für schnellere Zugriffszeiten auf Ihre Lieblingssender.

Mit dem innovativen alphasatronicsView-Display bietet die SL-Linie+ die LED-Display-Technologie der Zukunft. Mit dem Weitwinkel Display können Sie aus jeder Sichtposition das Fernsehbild ungestört genießen. Und das bei einer brillanten Bildqualität und besonders geringem Stromverbrauch.

Die SL-Linie+ ist in den Bildschirmgrößen 19", 22", 24", 27", 32" und 40" erhältlich. Sie ist ausgestattet mit dem neuen alphasatronics Triple-Tuner (DVB-S2, DVB-T2 HD, DVB-C, CI+, HDTV), DVD-Player, USB-Anschluss (DSBI+

Modelle: 2x USB), 2 x HDMI-Anschluss und integriertem Bluetooth-Modul – Eigenschaften, die perfekte Unterhaltung garantieren.

### DVB-S2, DVB-T2 HD und DVB-C Tuner in einem Gerät

Alle Modelle der SL-Linie+ sind serienmäßig mit dem neuen alphasatronics Triple-Tuner ausgestattet. Dieser besteht aus einem DVB-S2 Tuner, DVB-T2 HD Tuner und DVB-C Tuner. Mit dem DVB-S2 Tuner können Sie Ihre Satellitenanlage direkt an das Fernsehgerät anschließen und digitale Fernseh- und Radioprogramme ohne zusätzlichen Receiver empfangen.

Mit dem integrierten DVB-C Tuner empfangen Sie digitale Programme über das Kabelnetz. So ist Ihre SL-Linie+ auch im Heimbereich einsatzbereit.

Der integrierte DVB-T2 HD Tuner ermöglicht Ihnen in vielen Regionen Deutschlands – aber auch im europäischen Ausland – das Fernsehprogramm über eine externe DVB-T Antenne zu empfangen. In den Genuss hochauflösenden Fernsehens (HDTV) kommen Sie durch den MPEG4 Standard des Triple-Tuners (MPEG4 ist als europäischer HDTV-Standard festgeschrieben). Mit einer freigeschalteten SmartCard lassen sich über den CI+-Slot (Common Interface) verschlüsselte digitale Programme (Pay TV) empfangen.

### Externe WIFI-Antenne am Gerät



Die SL-Linie+ ist mit einer externen WIFI-Antenne für einen optimalen Empfang ausgestattet. Weiterhin ist der Anschluss einer WIFI-Außenantenne möglich.

	SL-19 DSBAI+	SL-22 DSBAI+	SL-24 DSBAI+	SL-27 DSBAI+	SL-32 DSBAI+	SL-40 SBAI+
SMART-TV Android 9.0	•	•	•	•	•	•
Netrange Smart-TV Portal	•	•	•	•	•	•
OTA-Update Funktion (über das Internet)	•	•	•	•	•	•
alphatronicsView Weitwinkel-Display (178°/178°)	•	•	•	•	•	•
Triple-Tuner (DVB-S2, DVB-T2 HD, DVB-C, CI+, HDTV)	•	•	•	•	•	•
Integrierte Anzeige des Qualitätspegels (DVB-S2)	•	•	•	•	•	•
Senderliste selbst programmierbar	•	•	•	•	•	•
DVD-Player	•	•	•	•	•	-
DLNA/Miracast (Bildschirmspiegelung)	•	•	•	•	•	•
2x USB-Anschluss	•	•	•	•	•	•
2x HDMI-Anschluss	•	•	•	•	•	•
5V Ausgang für aktive DVB-T Antenne	•	•	•	•	•	•
Ein-/Ausschalter	•	•	•	•	•	•
DVB-T Antenne AN 5 im Lieferumfang enthalten	•	•	•	•	•	•

# Die SL-Linie+ vergrößert sich!

Neue Modelle in der Bildschirmgröße 32" und 40".





## Integriertes Bluetooth 5.0 Modul

**Ein Highlight der neuen SL-Linie+ ist die Integration des alpatronicsSound Bluetooth 5.0 Moduls.**

Das alpatronicsSound Bluetooth 5.0 Modul ermöglicht den kabellosen Anschluss von Lautsprechersystemen aus der alpatronicsSound-Produktlinie. Schließen Sie kabellos via Bluetooth-Funkverbindung einen externen Lautsprecher oder Kopfhörer an. Sparen Sie sich das lästige Verlegen von zusätzlichen Kabeln und verzichten Sie dabei nicht auf ein beeindruckendes Klangerlebnis.

Mit dem alpatronics Bluetooth 5.0 Modul kann das Fernsehgerät nicht nur das Tonsignal per Bluetooth senden, sondern auch die Musik vom Mobiltelefon über den TV wiedergeben!

### Bluetooth 5.0 Low Energy

- **Sehr schnelle Verbindungszeit**
- **Sehr geringer Stromverbrauch**
- **Bessere Verbindungsstabilität**



SL-32 DSBAI+

#### Neues Modell: SL-32 DSBAI+

Mit einer Bildschirmdiagonale von 80 cm und den geringen Außenmaßen überzeugt der SL-32 DSBAI+ auf ganzer Linie.



SL-40 SBAI+

#### Neues Modell: SL-40 SBAI+

Und es geht noch größer! Der neue SL-40 SBAI+ wartet mit einer Bildschirmdiagonale von 100 cm auf und ist somit das größte mobile Fernsehgerät auf dem Markt. Damit dieser sich auch nahtlos in die Wohnumgebung größerer Reisemobile integriert, ist bei diesem Modell kein DVD-Player verbaut.

# alphatronics SMART-TVs

## Zwei SMART-TV Portale inklusive!



**Die neuen alphatronics SMART-TVs bieten ab diesem Modelljahr noch mehr Vielfalt für Ihre mobile Unterhaltung.**

Durch die Einführung des neuen alphatronicsOS Betriebssystem sind alle alphatronics SMART-TVs nun mit zwei SMART-TV Portalen\* ausgestattet. Mehr Informationen siehe Seite 12/13.



**Und jetzt wird der Inhalt ihres mobilen Endgerätes richtig groß dargestellt.**

Mit Hilfe der Miracast und DLNA-Funktion werden Daten vom Smartphone an den TV oder der Bildschirminhalt des Smartphones/Tablets auf den TV übertragen.



\*Produkte mit NETRANGE enthalten NetFront Browser BE von ACCESS CO., LTD. ACCESS, das ACCESS Powered-Logo und NetFront sind Marken oder eingetragene Marken von ACCESS CO., LTD. in Japan, den USA und / oder anderen Ländern.

# „One-Cable-Solution“- Konzept

Ab jetzt steuern Sie die SAT-Anlage mit Ihrem TV-Gerät.



Gemeinsam mit Kathrein entwickelte alphasatronics das innovative „One-Cable-Solution“- Konzept.

Mit dem Modell -K können Sie unterschiedliche voll-automatische Kathrein Sat-Anlagen direkt über das TV-Gerät ohne ein zusätzliches Steuergerät oder Receiver steuern. Nun sind nur noch zwei Komponenten notwendig – ein Modell der SL-Linie+ – Modell -K und eine SAT-Anlage von Kathrein. Über ein Koaxialkabel wird sowohl die Dreheinheit gesteuert als auch das SAT-Signal an das TV-Gerät weitergegeben.



## Schon gewusst?

Ein weiteres Highlight ist die Möglichkeit, Ihr TV-Programm auf ein Smartphone oder Tablet zu streamen.

Streaming auf Tablet oder Smartphone

	SL-22 DSBAI+ K	SL-24 DSBAI+ K	SL-27 DSBAI+ K	SL-32 DSBAI+ K
One-Cable-Solution	•	•	•	•
Netrange Smart-TV Portal	•	•	•	•
OTA-Update Funktion (über das Internet)	•	•	•	•
alphasatronicsView Weitwinkel-Display (178°/178°)	•	•	•	•
Triple-Tuner (DVB-S2, DVB-T2 HD, DVB-C, CI+, HDTV)	•	•	•	•
Integrierte Anzeige des Qualitätspegels (DVB-S2)	•	•	•	•
Senderliste selbst programmierbar	•	•	•	•
DVD-Player	•	•	•	•
DLNA/Miracast (Bildschirm spiegeln)	•	•	•	•
2x USB-Anschluss	•	•	•	•
2x HDMI-Anschluss	•	•	•	•
5V Ausgang für aktive DVB-T Antenne	•	•	•	•
Ein-/Ausschalter	•	•	•	•
DVB-T Antenne AN 5 im Lieferumfang enthalten	•	•	•	•

# Die alphas SL-Linie+ Individual



SL-19 DSBAI+



SL-22 DSBAI+



SL-24 DSBAI+



SL-27 DSBAI+



SL-32 DSBAI+



SL-40 SBAI+

Modell	SL-19 DSBAI+	
BILD	Bildschirmgröße	47 cm (19")
	Display alphas Weitwinkel 178°/178°	LED-Display
	Bildformat	16:9 Widescreen
	Auflösung	1366 x 768
	Kontrastverhältnis	3000:1
	Helligkeitswert	300 cd/m²
	Reaktionszeit	< 5 ms
	Betrachtungswinkel	178 H, 178 V
TON	Musikleistung / Watt	2 x 5 W
	Integrierte Lautsprecher / nach vorne abstrahlend	● / -
	Stereo-Sound	●
	Audio DSP-Technologie	-
	Passiv Bass	-
	alphatronicsAUDIO+	●
ANSCHLÜSSE	TV Tuner	●
	2x HDMI-Anschluss / ARC	● / ●
	AV in / AV out	●
	Kopfhörer (3,5 mm)	●
	YPbPR-Anschluss (3,5 mm)	●
	Digital Coaxial Out	●
	RJ45	●
	Externe Wifi Antenne	-
	10,8 - 26 V DC Versorgungsspannung	●
	Netzgerät extern 100 - 240 V AC, 12 DC	●
alphatronicsSound	Bluetooth Modul	5.0
	Pairing über OSD-Menü	●
TUNER	Triple-Tuner (DVB-S2, DVB-T2 HD, DVB-C Tuner - HDTV MPEG2/4)	●
	PAL B/G, NTSC, SECAM	●
	HbbTV 2.0	●
	Integrierte Anzeige des Qualitätspegels (DVB-S2)	●
	CI+-Slot (Common Interface)	●
	Elektronischer Programmführer (EPG)	●
	Favoritenliste	●
	Kindersicherung	●
PhotoViewer	2x USB 2.0-Anschluss / Media Player	●
PVR	Integrierter Festplattenspeicher	-
	PVR-Funktion freigeschaltet	-
PLAYER	Seitlich integrierter DVD-Player	●
	Seitlich integrierter Blu-Ray-Player	-
	Formate: CD, DVD, VCD, MP3, DVD-R, DVD-RW, DivX, JPEG	●
	Formate: Blu-Ray	-
INTERNET	SMART-TV* (Android-Betriebssystem)	9.0
	Basic-Smart-Funktion	-
	Dual band WiFi - 2.4GHz/5 GHz	●
	netrange-Portal*	●
	Over The Air - Update	●
AUSSTATTUNG	Automatischer Sendersuchlauf-Speicherung	●
	Senderlisten für europäische Länder	●
	Max. Programmplätze TV	999
	Videotext TOP (100 Seiten)	●
	Bildmodi	4
	Soundmodi	5
	Sleep-Timer	●
	Graphisches OSD-Menü (mehrsprachig)	●
ALLGEMEIN	Leistungsaufnahme Betrieb / Stand-by	<16 W (Max.) / <0,5 W
	Gewicht mit Fuß / ohne Fuß	2,9 kg / 2,6 kg
	Abmessungen mit Fuß / ohne Fuß (B x H x T in mm)	439 x 308 x 175 / 439 x 275 x 51
	Gehäusefarbe	anthrazit gebürstet
	HD-Ready / Full-HD	HD-Ready
	VESA-Standard	100 x 100 mm
	Energieeffizienzklasse	A
	Ein-/Ausschalter	●
	ZUBEHÖR	Fernbedienung, DVB-T Antenne AN5, Netzteil, YbPR-Adapter, AV-Adapter, Kfz 12-Volt-Kabel,

SL-22 DSBAI+	SL-24 DSBAI+	SL-27 DSBAI+	SL-32 DSBAI+	SL-40 SBAI+
55 cm (22")	60 cm (24")	68,5 cm (27")	80 cm (32")	100 cm (40")
LED-Display	LED-Display	LED-Display	LED-Display	LED-Display
16:9 Widescreen	16:9 Widescreen	16:9 Widescreen	16:9 Widescreen	16:9 Widescreen
1920 x 1080	1920 x 1080	1920 x 1080	1920 x 1080	1920 x 1080
1000:1	1000:1	1000:1	3000:1	5000:1
350 cd/m <sup>2</sup>	300 cd/m <sup>2</sup>	230 cd/m <sup>2</sup>	250 cd/m <sup>2</sup>	250 cd/m <sup>2</sup>
< 5 ms	< 5 ms	< 5 ms	< 8 ms	< 8 ms
178 H, 178 V	178 H, 178 V	178 H, 178 V	178 H, 178 V	178 H, 178 V
2 x 5 W	2 x 5 W	2 x 5 W	2 x 10 W	2 x 10 W
● / -	● / -	● / -	● / -	● / -
●	●	●	●	●
-	-	-	-	-
-	-	-	-	-
●	●	●	●	●
●	●	●	●	●
● / ●	● / ●	● / ●	● / ●	● / ●
●	●	●	●	●
●	●	●	●	●
●	●	●	●	●
●	●	●	●	●
●	●	●	●	●
●	●	●	●	●
-	-	-	-	-
●	●	●	●	●
●	●	●	●	●
5.0	5.0	5.0	5.0	5.0
●	●	●	●	●
●	●	●	●	●
●	●	●	●	●
●	●	●	●	●
●	●	●	●	●
●	●	●	●	●
●	●	●	●	●
●	●	●	●	●
●	●	●	●	●
●	●	●	●	●
-	-	-	-	-
-	-	-	-	-
●	●	●	●	-
-	-	-	-	-
●	●	●	●	-
-	-	-	-	-
9.0	9.0	9.0	9.0	9.0
-	-	-	-	-
●	●	●	●	●
●	●	●	●	●
●	●	●	●	●
●	●	●	●	●
●	●	●	●	●
●	●	●	●	●
999	999	999	999	999
●	●	●	●	●
4	4	4	4	4
5	5	5	5	5
●	●	●	●	●
●	●	●	●	●
< 19 W (Max.) / < 0,5 W	< 22 W (Max.) / < 0,5 W	< 25 W (Max.) / < 0,5 W	< 25 W (Max.) / < 0,5 W	< 37 W (Max.) / < 0,5 W
3,7 kg / 3,4 kg	4,2 kg / 3,9 kg	5,2 kg / 4,7 kg	6,75 kg / 6,7 kg	8,0 kg / 7,85 kg
503 x 345 x 175 / 503 x 312 x 52	552 x 373 x 175 / 552 x 340 x 52	622 x 409 x 175 / 622 x 376 x 53	729 x 471 x 187 / 729 x 434 x 55	907 x 587 x 205 / 907 x 521 x 61
anthrazit gebürstet	anthrazit gebürstet	anthrazit gebürstet	schwarz	schwarz
Full-HD	Full-HD	Full-HD	Full-HD	Full-HD
100 x 100 mm	100 x 100 mm	100 x 100 mm	200 x 100 mm	200 x 200 mm
A	A	A	A	A
●	●	●	●	●

Batterien, Bedienungsanleitung

\*Streaming-Dienste können sich ohne Vorankündigung ändern oder vom Anbieter eingestellt werden. Streaming-Service-Verfügbarkeit variiert je nach Region.

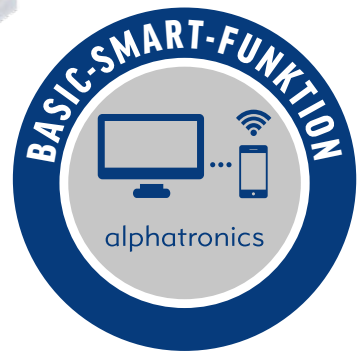



# alphatronics T-Linie+

## Die Slimline mit Basic-Smart-Funktion.

Die neue T-Linie+ bietet als Ausstattungsmerkmal die **Basic-Smart-Funktion (Linux-Betriebssystem)**. Diese ermöglicht das kinderleichte Surfen im Internet über einen integrierten Browser. Weiterhin stehen eine Auswahl von nützlichen Apps zur Verfügung. Und jetzt wird der Inhalt ihres mobilen Endgerätes richtig groß dargestellt. Mit Hilfe der Miracast und DLNA-Funktion wird der Bildschirminhalt vom Smartphone auf den TV gespiegelt (TV und Smartphone müssen hierzu im gleichen Netzwerk angemeldet sein).

Weiterhin neu ist die Farbauflösung, für ein noch größeres Farbspektrum und strahlende Farben. Die neue AUDIO DSP-Technologie sorgt für ein besseres Klangerlebnis und ein neuer digitaler Prozessor für schnellere Zugriffszeiten auf Ihre Lieblingssender.

Durch die hochwertige Oberfläche in der Farbe Silber gebürstet integriert sich die T-Linie+ harmonisch in die Wohnumgebung.

Dank des schmalen Rahmens haben beide Bildschirmgrößen extrem geringe Abmessungen. Bei knappem Platzangebot können Sie nun ein größeres Fernsehgerät einsetzen (22" anstatt bisher 19" Bildschirmdiagonale). Mit dem LED-Display erleben Sie mobiles Fernsehen mit satten Farben und enormer Tiefenschärfe bei extrem geringem Stromverbrauch.

Ein Highlight ist das integrierte alphasound Bluetooth 4.2 Modul. Schließen Sie bequem Ihre kabellosen Lautsprecher aus der alphasound Produktlinie direkt an das TV-Gerät an. Übertragen Sie den Sound kabellos an Bluetooth-fähige Navigationsgeräte oder Radios und nutzen Sie so die bereits verbauten Fahrzeuglautsprecher. Mit dem Bluetooth 4.2 Modul ist nun auch das Empfangen von Musik vom Smartphone möglich.

### DVB-S2, DVB-T2 HD und DVB-C Tuner in einem Gerät

Die zwei Modelle der T-Linie+ sind serienmäßig mit dem alphasound Triple-Tuner ausgestattet. Dieser besteht aus einem DVB-S2 Tuner, DVB-T2 HD Tuner und DVB-C Tuner.



	T-19 SBI+	T-22 SBI+
Basic-Smart-Funktion (Linux-Betriebssystem)	•	•
alphasound Bluetooth 4.2 Modul	•	•
alphasoundView Weitwinkel-Display (178°/178°)	LED	LED
Triple-Tuner (DVB-S2, DVB-T2 HD, DVB-C, CI+, HDTV)	•	•
Integrierte Anzeige des Qualitätspegels (DVB-S2)	•	•
Senderliste selbst programmierbar	•	•
alphasound Bluetooth 4.2 Modul	•	•
USB-Anschluss	•	•
2x HDMI-Anschluss	•	•
5V Ausgang für aktive DVB-T Antenne	•	•
HD-Ready	•	• / Full-HD
Ein-/Ausschalter	•	•
DVB-T Antenne AN5 im Lieferumfang enthalten	•	•

# Die alpatronics T-Linie+

## Höchste Perfektion, schlankes Design.



T-19 SBI+



T-22 SBI+

Mit einer Bildschirmdiagonale von 47 cm bzw. 55 cm im Breitbildformat 16:9 wird Fernsehen zum Erlebnis. Die Full-HD Auflösung des LED-Displays überzeugt durch höhere Auflösung und bessere Farbwiedergabe.

Mit beiden Modellen der T-Linie+ erhalten Sie herausragende Entertainmentqualität. Ein Triple-Tuner (DVB-S2, DVB-T2 HD, DVB-C) für den Empfang von HDTV ist serienmäßig integriert.

### Schon gewusst?

Die alpatronics-Sound-Bluetooth Funktion ermöglicht ein gleichzeitiges Abspielen von Ton sowohl auf verbundenen Kopfhörern als auch Ihrem TV. Das bedeutet: auch bei verbundenen Kopfhörern bleibt der Fernsehton aktiv!

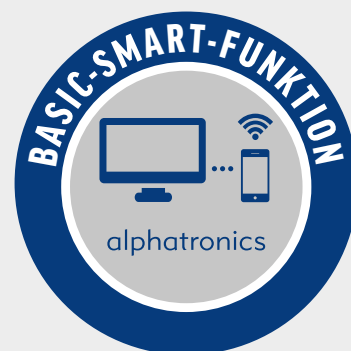

Modell		T-19 SBI+	T-22 SBI+	
BILD	Bildschirmgröße	47 cm (19")	55 cm (22")	
	Display alphantronics Weitwinkel 178°/178°	LED-Display	LED-Display	
	Bildformat	16:9 Widescreen	16:9 Widescreen	
	Auflösung	1366 x 768	1920 x 1080 Full-HD	
	Kontrastverhältnis	3000:1	1000:1	
	Helligkeitswert	300 cd/m <sup>2</sup>	300 cd/m <sup>2</sup>	
	Reaktionszeit	< 5 ms	< 5 ms	
	Betrachtungswinkel	178 H, 178 V	178 H, 178 V	
TON	Musikleistung / Watt	2 x 5 W	2 x 5 W	
	Integrierte Lautsprecher / nach vorne abstrahlend	● / -	● / -	
	Stereo-Sound	●	●	
	Audio DSP-Technologie	-	-	
	Passiv Bass	-	-	
	alphantronicsAUDIO+	●	●	
ANSCHLÜSSE	TV Tuner	●	●	
	2x HDMI-Anschluss / ARC	● / -	● / -	
	AV in / AV out	●	●	
	Kopfhörer (3,5 mm)	●	●	
	YPbPR-Anschluss (3,5 mm)	●	●	
	Digital Coaxial Out	●	●	
	RJ45	●	●	
	Externe Wifi Antenne	-	-	
	10,8 - 26 V DC Versorgungsspannung	●	●	
	Netzgerät extern 100 - 240 V AC, 12 DC	●	●	
alphantronicsSound	Bluetooth Modul	4.2	4.2	
	Pairing über OSD-Menü	●	●	
TUNER	Triple-Tuner (DVB-S2, DVB-T2 HD, DVB-C Tuner - HDTV MPEG2/4)	●	●	
	PAL B/G, NTSC, SECAM	●	●	
	HbbTV 2.0	-	-	
	Integrierte Anzeige des Qualitätspegels (DVB-S2)	●	●	
	CI+-Slot (Common Interface)	●	●	
	Elektronischer Programmführer (EPG)	●	●	
	Favoritenliste	●	●	
	Kindersicherung	●	●	
PhotoViewer	2x USB 2.0-Anschluss / Media Player	●	●	
PVR	Integrierter Festplattenspeicher	-	-	
	PVR-Funktion freigeschaltet	-	-	
PLAYER	Seitlich integrierter DVD-Player	-	-	
	Seitlich integrierter Blu-Ray-Player	-	-	
	Formate: CD, DVD, VCD, MP3, DVD-R, DVD-RW, DivX, JPEG	-	-	
	Formate: Blu-Ray	-	-	
INTERNET	SMART-TV* (Android-Betriebssystem)	-	-	
	Basic-Smart-Funktion (Linux-Betriebssystem)	●	●	
	Dual band WiFi - 2.4GHz/5 GHz	● / -	● / -	
	netrange-Portal*	-	-	
	Over The Air - Update	-	-	
AUSSTATTUNG	Automatischer Sendersuchlauf-Speicherung	●	●	
	Senderlisten für europäische Länder	●	●	
	Max. Programmplätze TV	999	999	
	Videotext TOP (100 Seiten)	●	●	
	Bildmodi	4	4	
	Soundmodi	5	5	
	Sleep-Timer	●	●	
	Graphisches OSD-Menü (mehrsprachig)	●	●	
ALLGEMEIN	Leistungsaufnahme Betrieb / Stand-by	< 19 W (Max.) / < 0,5 W	< 24 W (Max.) / < 0,5 W	
	Gewicht mit Fuß / ohne Fuß	2,7 kg / 2,4 kg	3,3 kg / 3,0 kg	
	Abmessungen mit Fuß / ohne Fuß (B x H x T in mm)	438 x 305 x 154 / 438 x 275 x 52	503 x 343 x 154 / 503 x 312 x 53	
	Gehäusefarbe	silber	silber	
	HD-Ready / Full-HD	Full-HD	Full-HD	
	VESA-Standard (100 x 100 mm)	●	●	
	Energieeffizienzklasse	A	A	
	Ein-/Ausschalter	●	●	
	ZUBEHÖR	Fernbedienung, DVB-T Antenne AN5, Netzteil, YbPR-Adapter, AV-Adapter, Kfz 12-Volt-Kabel, Batterien, Bedienungsanleitung		

\*Streaming-Dienste können sich ohne Vorankündigung ändern oder vom Anbieter eingestellt werden. Streaming-Service-Verfügbarkeit variiert je nach Region.



 **Bluetooth®**  
4.2

alpha 

alpha 

alpha 

  
DVB-T2 HD

Ausgerüstet für  
alphatronics MOBILE HOME  
AUTOMATION



  
100%  
PixelMaster

# alphatronics K-Linie+

## Die Einstiegslinie von alphasatronics.



Mit der K-Linie erhalten Sie bewährte alphasatronics Technik im modernen Design. Die Einstiegslinie von alphasatronics ist in den Bildschirmgrößen 19“, 22 und 24“ erhältlich.

Die K-Linie besticht durch ein modernes Design in schwarz mit einem feinen silbernen Designstreifen am unteren Rand des Fernsehgerätes. Damit sich das Gerät optimal in die Wohnumgebung des Reisemobils integrieren lässt, sind die Abmessungen der drei Modelle so gering wie möglich konzipiert.

Ausgestattet mit dem neuen alphasatronics Triple-Tuner (DVB-S/S2, DVB-T/T2, DVB-C mit CI+) für hochauflösendes Fernsehen (HDTV) bietet die K-Linie unbegrenzten Fernsehempfang.

Das alphasatronics Weitwinkel-LED-Display mit 178 Grad horizontalem und vertikalem Betrachtungswinkel bietet beste Sicht aus jeder Position. Auf Basis der alphasatronicsView- Technologie erfolgt eine individuelle Anpassung des Weitwinkel-Display auf die jeweilige Hauptelektronik des Fernsehgerätes.

Ein Highlight ist das integrierte alphasatronicsSound Bluetooth 4.2 Modul. Schließen Sie bequem Ihre kabellosen Lautsprecher aus der alphasatronicsSound Produktlinie direkt an das TV-Gerät an. Übertragen Sie den Sound kabellos an Bluetooth-fähige Navigationsgeräte oder Radios und nutzen Sie die bereits verbauten Fahrzeuglautsprecher. Mit dem Bluetooth 4.2 Modul ist nun auch das Empfangen von Musik vom Smartphone möglich.

Weiterhin verfügen die Modelle der K-Linie über 2 x USB-Anschluss, 2 x HDMI-Anschluss und das integrierte Bluetooth 4.2 Modul. Bei allen Modellen ist die DVB- T Antenne AN 5 im Lieferumfang enthalten.

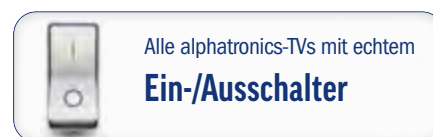

	K-19 SB+	K-22 SB+	K-24 SB+
alphatronicsSound Bluetooth 4.2 Modul	•	•	•
alphatronicsView Weitwinkel-Display (178°/178°)	LED	LED	LED
Triple-Tuner (DVB-S2, DVB-T2 HD, DVB-C, CI+, HDTV)	•	•	•
Integrierte Anzeige des Qualitätspegels (DVB-S2)	•	•	•
Senderliste selbst programmierbar	•	•	•
2x USB-Anschluss	•	•	•
2x HDMI-Anschluss	•	•	•
5V Ausgang für aktive DVB-T Antenne	•	•	•
HD-Ready	•	• / Full-HD	• / Full-HD
Ein-/Ausschalter	•	•	•
DVB-T Antenne AN5 im Lieferumfang enthalten	•	•	•

# Die alpatronics K-Linie+

Die Einstiegslinie von alpatronics.



K-19 SB+



K-22 SB+



K-24 SB+

Mit einer Bildschirmdiagonale von 47 cm, 55 cm oder 60 cm im Breitbildformat 16:9 wird Fernsehen zum Erlebnis. Die Full-HD Auflösung des LED-Displays überzeugt durch eine höhere Auflösung und bessere Farbwiedergabe. Mit allen Modellen der K-Linie+ erhalten Sie herausragende Entertainmentqualität. Ein Triple-Tuner (DVBS2, DVB-T2 HD, DVB-C) für den Empfang von HDTV ist serienmäßig integriert.

## Schon gewusst?

Die alpatronics-Sound-Bluetooth Funktion ermöglicht ein gleichzeitiges Abspielen von Ton sowohl auf verbundenen Kopfhörern als auch Ihrem TV. Das bedeutet: auch bei verbundenen Kopfhörern bleibt der Fernsehton aktiv!



Modell		K-19 SB+	K-22 SB+	K-24 SB+	
BILD	Bildschirmgröße	47 cm (19")	55 cm (22")	60 cm (24")	
	Display alphantronics Weitwinkel 178°/178°	LED-Display	LED-Display	LED-Display	
	Bildformat	16:9 Widescreen	16:9 Widescreen	16:9 Widescreen	
	Auflösung	1366 x 768	1920 x 1080 Full-HD	1920 x 1080 Full-HD	
	Kontrastverhältnis	3000:1	3000:1	3000:1	
	Helligkeitswert	300 cd/m <sup>2</sup>	250 cd/m <sup>2</sup>	250 cd/m <sup>2</sup>	
	Reaktionszeit	< 5 ms	< 5 ms	< 5 ms	
	Betrachtungswinkel	178 H, 178 V	178 H, 178 V	178 H, 178 V	
TON	Musikleistung / Watt	2 x 5 W	2 x 5 W	2 x 5 W	
	Integrierte Lautsprecher / nach vorne abstrahlend	●/-	●/-	●/-	
	Stereo-Sound	●	●	●	
	Audio DSP-Technologie	-	-	-	
	Passiv Bass	-	-	-	
	alphantronicsAUDIO+	●	●	●	
ANSCHLÜSSE	TV Tuner	●	●	●	
	2x HDMI-Anschluss / ARC	●/-	●/-	●/-	
	AV in / AV out	●	●	●	
	Kopfhörer (3,5 mm)	●	●	●	
	YPbPR-Anschluss (3,5 mm)	●	●	●	
	Digital Coaxial Out	●	●	●	
	RJ45	-	-	-	
	Externe Wifi Antenne	-	-	-	
	10,8 - 26 V DC Versorgungsspannung	●	●	●	
	Netzgerät extern 100 - 240 V AC, 12 DC	●	●	●	
alphantronicsSound	Bluetooth Modul	4.2	4.2	4.2	
	Pairing über OSD-Menü	●	●	●	
TUNER	Triple-Tuner (DVB-S2, DVB-T2 HD, DVB-C Tuner - HDTV MPEG2/4)	●	●	●	
	PAL B/G, NTSC, SECAM	●	●	●	
	HbbTV 2.0	-	-	-	
	Integrierte Anzeige des Qualitätspegels (DVB-S2)	●	●	●	
	CI+-Slot (Common Interface)	●	●	●	
	Elektronischer Programmführer (EPG)	●	●	●	
	Favoritenliste	●	●	●	
	Kindersicherung	●	●	●	
PhotoViewer	2x USB 2.0-Anschluss / Media Player	●	●	●	
PVR	Integrierter Festplattenspeicher	-	-	-	
	PVR-Funktion freigeschaltet	-	-	-	
PLAYER	Seitlich integrierter DVD-Player	-	-	-	
	Seitlich integrierter Blu-Ray-Player	-	-	-	
	Formate: CD, DVD, VCD, MP3, DVD-R, DVD-RW, DivX, JPEG	-	-	-	
	Formate: Blu-Ray	-	-	-	
INTERNET	SMART-TV* (Android-Betriebssystem)	-	-	-	
	Basic-Smart-Funktion	-	-	-	
	Dual band WiFi - 2.4GHz/5 GHz	-/-	-/-	-/-	
	netrange-Portal*	-	-	-	
	Over The Air - Update	-	-	-	
AUSSTATTUNG	Automatischer Sendersuchlauf-Speicherung	●	●	●	
	Senderlisten für europäische Länder	●	●	●	
	Max. Programmplätze TV	999	999	999	
	Videotext TOP (100 Seiten)	●	●	●	
	Bildmodi	4	4	4	
	Soundmodi	5	5	5	
	Sleep-Timer	●	●	●	
	Graphisches OSD-Menü (mehrsprachig)	●	●	●	
ALLGEMEIN	Leistungsaufnahme Betrieb / Stand-by	< 16 W (Max.) / < 0,5 W	< 20 W (Max.) / < 0,5 W	< 22 W (Max.) / < 0,5 W	
	Gewicht mit Fuß / ohne Fuß	2,9 kg / 2,6 kg	3,8 kg / 3,5 kg	4,0 kg / 3,7 kg	
	Abmessungen mit Fuß / ohne Fuß (B x H x T in mm)	440 x 299 x 139 / 440 x 263 x 52	507 x 337 x 176 / 507 x 301 x 52	552 x 361 x 176 / 552 x 326 x 54	
	Gehäusefarbe	schwarz	schwarz	schwarz	
	HD-Ready / Full-HD	HD-Ready	Full-HD	Full-HD	
	VESA-Standard (100 x 100 mm)	●	●	●	
	Energieeffizienzklasse	A	A	A	
	Ein-/Ausschalter	●	●	●	
	ZUBEHÖR	Fernbedienung, DVB-T Antenne AN5, Netzteil, YbPR-Adapter, AV-Adapter, Kfz 12-Volt-Kabel, Batterien, Bedienungsanleitung			

# alphatronicsSound S-40 MOBILE

## Der erste mobile Soundprojektor!



**Mehr als eine Soundbar, mehr als ein klassischer Bluetooth Lautsprecher. Für uns die Evolution des mobilen Lautsprechers: Entwickelt für den universellen Einsatz im Reisemobil und Caravan oder auch als mobiler Lautsprecher in Ihrem Vorzelt.**

Angeschlossen an den TV erleben Sie durch den Einsatz von 4 x 10 Watt Full-Range Stereo Lautsprechern einen überzeugenden Home-Cinema Sound in Ihrem Reisemobil. Aufgrund der abgestimmten Audio-Software genießen Sie Sound der Spitzenklasse bei der TV- und Musik-Wiedergabe. Ganz besonderer Wert wurde auf die Optimierung des Klanges bei der Stimmwiedergabe gelegt: Gerade im Einsatz als Soundbar unter dem TV ist dies ein wichtiges Kriterium für ungetrübten Fernsehgenuss.

Die alphasound S-40 bietet durch den neuesten Bluetooth 5.0 Standard umfangreiche Streaming-Möglichkeiten. Wählen Sie in Ihrer Musikbibliothek Ihre Lieblingsmusik aus. Übertragen Sie diese via Bluetooth an den mobilen Soundprojektor. Mit dem HDMI ARC Anschluss verbinden Sie den Soundprojektor mit Ihrem TV.

### **Herausragende Klangqualität dank HDMI ARC**

Der HDMI ARC Anschluss ermöglicht den Genuss von Dolby Digital in seiner vollen Bandbreite. Im Vergleich zur konventionellen Tonübertragung via Klinke / AUX löst dieser Übertragungsstandard nicht nur ein deutlich breiteres, sondern auch ein viel feiner abgestimmtes Frequenzspektrum auf. Voraussetzung ist auf der Gegenseite eine entsprechend hochwertige HDMI Quelle, wie beispielsweise die von Ihrem alphasound Fernseher.

Durch das durchdachte Halterungssystem ist die S-40 Mobile im Handumdrehen vom TV abgenommen und kann dann mobil z.B. im Vorzelt genutzt werden. Die entsprechende Halterung zur Befestigung am Fernsehgerät ist serienmäßig dabei. Der integrierte Akku ermöglicht eine Sound-Wiedergabe von bis zu 12 Stunden. Mit der praktischen Fernbedienung steuern Sie bequem die wichtigsten Funktionen.

**Der mobile Soundprojektor alphasound S-40 MOBILE ist in zwei Ausführungen erhältlich.**

## alphatronicsSound S-40 MOBILE

Ausführung wie oben beschrieben.

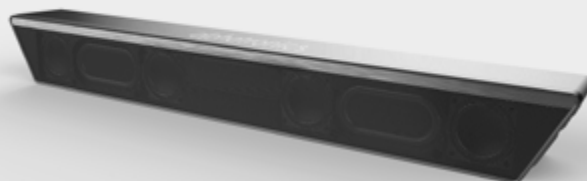

## alphatronicsSound S-40 MOBILE DAB+

Ausführung wie alphasound S-40 Mobile (s. oben). Durch den integrierten DAB+ / FM-Tuner lässt sich der Soundprojektor zusätzlich in ein mobiles Radio verwandeln. So haben Sie jederzeit Ihr Radioprogramm in bester digitaler Qualität dabei!





Mit unserem Soundprojektor haben wir ein einzigartiges Audiogerät für die mobile Welt entwickelt. Die praktischen Features ermöglichen einen universellen Einsatz!

Werner Eckart  
Entwicklung Audio



### Fernbedienung

im Lieferumfang enthalten



### Wandhalterung

im Lieferumfang enthalten



**Merkmale:** 4 x 10 Watt (RMS) mit Bass-Reflex, Bluetooth 5.0 AptX, HDMI ARC Anschluss zum TV, AUX-Eingang (3,5 mm Klinke), USB-C Ladeanschluss, Integrierter wiederaufladbarer Akku (bis zu 12 Stunden Spielzeit), Ein-/Ausschalter, Lautstärkeregelung,

**Abmessungen:** 460 mm x 56 mm x 51 mm

**Lieferumfang:** Halterung für zur Befestigung am Fernseher, Fernbedienung, Bedienungsanleitung



Qualcomm® aptX™  
Low Latency

## Entwickelt für den universellen Einsatz!

- Praktische Griffmulde für die einfache Montage am TV und den Transport.
- **Der mobile Soundprojektor hat viele Einsatzmöglichkeiten:** Klassisch als Soundbar unter dem Fernsehgerät oder als mobiler Lautsprecher im Vorzelt!



# alphatronics MOBILE CONNECTION Paket

## Ein Paket – viele Möglichkeiten!



- LTE
- WLAN
- DAB+
- GPS

### Plug & Play alphatronics Web App

Bedienerfreundlich und  
im Handumdrehen eingerichtet



Mit der multifunktionalen Antenne empfangen Sie neben WLAN und LTE auch DAB+, GPS und GLONASS. Das alphasatronics MOBILE CONNECTION Paket öffnet Ihnen die Welt zum mobilen Internet.

Einfach und schnell ins mobile Internet, dies hatten die alphasatronics Entwickler als Zielsetzung. Das Ergebnis ist eine leistungsstarke Kombination aus einer Multifunktionsantenne, einem Automotive zertifizierten Router und der alphasatronics Web-App zur kinderleichten Einrichtung, Bedienung und Verwaltung Ihrer persönlichen Netzwerke.

Die Antenne verfügt über zwei isolierte Hochleistungsantennen (MIMO) für den LTE-Empfang und einer weiteren für den WIFI-Empfang. Der für den Einsatz im Reisemobil entwickelte Router ist mit zwei SIM-Karten-Slots ausgestattet. So können Sie z.B. die Zweit-Karte Ihres bestehenden Handy-Vertrags einsetzen oder zusätzlich eine Prepaidkarte nutzen. Die optimal abgestimmte Verbindung von Außenantenne und Router ermöglicht einen störungsfreien Internetempfang im Fahrzeug. Eröffnen Sie Ihr eigenes Netzwerk im Fahrzeug und nutzen Sie so die Streamingangebote Ihres alphasatronics Smart-TV. Natürlich können Sie hierzu auch ein bestehendes WIFI Signal empfangen, hierbei fungiert der Router als Repeater ins Fahrzeuginnere.

Als weiteres Highlight verfügt die Dachantenne über eine aktive DAB+ Antenne sowie eine aktive GPS-/GLONASS Antenne. Das All-in-One Paket lässt keine Wünsche offen und sorgt für besten Empfang auf Ihrer Urlaubsreise, egal was Sie empfangen möchten!

**Abmessungen:** LTE/WIFI Router: 100 mm x 85 mm x 30 mm, Multifunktions-Außenantenne: 165 mm x 80 mm x 80 mm

**Merkmale:** 2 SIM-Karten-Slots, 3 LAN-Anschlüsse, unterstützt bis zu 30 Geräte im Netzwerk, eigenständige Load-Balancing-Verteilung zwischen LTE und WIFI Empfang möglich, Aero dynamisches Design, witterungsbeständig, 3 Jahre Garantie

**Lieferumfang:** LTE-/WLAN Router, 4 Stabantennen (2x WIFI, 2x LTE), Hochleistungs-Multifunktionsantenne, 12 Volt Anschlusskabel Befestigungsmaterial für die Auf-Dach-Montage, Plug and Play alphasatronics Web-App (mehrsprachig), Bedienungsanleitung





## Load Balancing – Die perfekte Balance zwischen WiFi und LTE!

### Geschwindigkeit, Kosten und Verfügbarkeit – Ihr persönlicher Dreiklang

Mit der Load Balancing Funktion regeln Sie kinderleicht die Datennutzung zwischen einem externen WiFi Netzwerk und den mobilen Daten über Ihren Provider. Sie können also situativ selbst darüber entscheiden, ob Sie beispielsweise ein bestehendes WiFi-Netz am Campingplatz durch die Zugabe von mobilen Daten beschleunigen wollen. Möchten Sie Ihre mobilen Daten aus Kostengründen im Ausland schonen, regeln Sie diese einfach stufenlos herunter, oder nutzen ausschließlich das zur Verfügung stehende WiFi-Netz. So können Sie die Datennutzung jederzeit an Ihre individuellen Bedürfnisse anpassen.



## Integrierte Dachdurchführung!

- Einfache & platzsparende Aufdachmontage
- Keine Kabelverlegung auf dem Dach nötig
- **Keine Trägerplatte notwendig, unabhängig vom Materialmix des Sandwichverbundes**
- Geeignet für Dachstärken von bis zu 50 mm

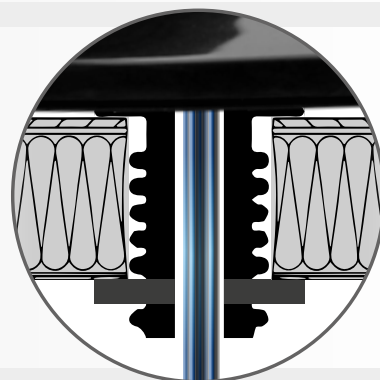

**Bitte beachten Sie:** Um das MOBILE CONNECTION Paket nutzen zu können, benötigen Sie eine Mobilfunkkarte (SIM), diese ist nicht im Lieferumfang enthalten. **Empfehlungen beim Kauf einer SIM-Karte oder bei der Beantragung einer Zweit-SIM:** Schildern Sie Ihrem Provider den angestrebten Verwendungszweck. Dies hilft bei der Wahl des richtigen Tarifs. Die SIM-Karte sollte LTE fähig

sein und eine Übertragungsrate von min. 20 MBit/s haben. Das Datenvolumen sollte ausreichend dimensioniert sein (je nach Verwendungszweck). Eine Prüfung der Netzabdeckung bspw. unter [www.4g.de](http://www.4g.de) kann bei der Wahl des richtigen Providers hilfreich sein. Fragen Sie außerdem direkt beim Kauf nach dem Access Point Namen (APN) bei der Verwendung in einem LTE-Router.

# alphatronicsSound 5 / 5 ANC

Die neuen alphonics Kopfhörer – zwei Modelle, die überzeugen.

NEU

## alphatronicsSound 5

**Over-Ear Kopfhörer mit neuester Bluetooth 5.0 Technologie und bis zu 15 Stunden Spielzeit.** Mit einer Empfangsdistanz von bis zu 10m überzeugt er durch detailgenaue Klangwiedergabe und ein angenehmes Tragegefühl. Aufladung über USB-Anschluss, Lautstärkeregelung am Kopfhörer. Aufbewahrungstasche im Lieferumfang enthalten.

**Abmessungen:** 200 mm x 160 mm x 50 mm

**Lieferumfang:** Hardcase, Ladekabel, Bedienungsanleitung



## alphatronicsSound 5 ANC

**Ausführung wie alphonicsSound 5 (s. oben), jedoch mit aktiver Geräuschunterdrückung ANC "Active Noise Canceling".** Für ein noch besseres Klangerlebnis werden die Umgebungsgeräusche ausgeblendet. Bei eingeschaltetem ANC mit einer überragenden Akkulaufzeit von bis zu 40 Stunden (bei Betrieb über Klinkeanschluss).



**Hardcase**

im Lieferumfang enthalten



## alphatronicsSound 1.4.0 - Bluetooth 4.0 Soundbar



**Erleben Sie einen bestechenden Klang aus der alphonicsSound 1.4.0 -Bluetooth 4.0-Soundbar. Die nur 48 cm breite HighEnd Soundbar wurde speziell auf die besonderen Gegebenheiten im Reisemobil und Caravan optimiert. Das abgestimmte Full-Range-Stereo-System ermöglicht ein optimales Bassvolumen trotz extrem flacher Bauweise.**

Der Einsatz von hochwertigen Lautsprechermembranen mit einer Ausgangsleistung von 2 x 20 Watt (RMS) garantiert bestes Hörvergnügen. Wenn gewünscht, ist auch der Anschluss über eine Kabelverbindung möglich.

**Merkmale:** Bluetooth 4.0-Stereo-Soundbar, 2 x 20 W RMS mit passiven Bass, Auto On/Off, USB-Anschluss (MP3 Abspielfunktion) mit Ladefunktion für Smartphone, TF-Kartenleser, Audio Line in Anschluss, Coax Audio In, Frequenzgang 50Hz - 18 khz, DC 10 - 15V/2 A

**Abmessungen:** 480 mm x 60 mm x 60mm

**Lieferumfang:** Halterung APH1, Fernbedienung, Bedienungsanleitung

**Halterung APH1**

im Lieferumfang enthalten



# Das neue Halterungssortiment

Ein Konzept – drei Varianten!



## alpatronics BASE

Stabiler TV-Wandhalter mit einem feststellbaren Drehpunkt, Wasserwaage und alpatronics Extender für größere TVs.



## alpatronics PRO 1 FLEX

Extrem leicht und stabil entwickelter Halter, mit schwenk- und neigbarem Kreuzgelenk. Und feststellbaren Drehpunkten. Durch das Secure-Lock System kann das TV-Gerät während der Fahrt montiert bleiben und wird nicht beschädigt. Das Cable-Management System hält das Kabel dort wo es sein soll. Inklusive alpatronics Extender und Wasserwaage. Im Lieferumfang ist ein flexibles SAT-Kabel mit F-Steckern (1,5m in schwarz) von der Firma Maxview enthalten! Zwei Premiumprodukte, ein unschlagbarer Preis.



## alpatronics PRO 2 FLEX

Sehr flacher und leichter zweiarmiger TV-Halter mit schwenk- und neigbarem Kreuzgelenk und feststellbaren Drehpunkten. Durch das Secure-Lock System kann das TV-Gerät während der Fahrt montiert bleiben und wird nicht beschädigt. Das Cable-Management System hält das Kabel dort wo es sein soll. Inkl. alpatronics Extender und Wasserwaage. Im Lieferumfang ist ein flexibles SAT-Kabel mit F-Steckern (1,5m in schwarz) von der Firma Maxview enthalten! Zwei Premiumprodukte, ein unschlagbarer Preis.



**Wasserwaage**  
für die perfekte Montage  
im Lieferumfang enthalten

alpatronics  
**Cable Management System**

alpatronics  
**Secure-Lock-System**

	alpatronics BASE	alpatronics PRO 1 FLEX	alpatronics PRO 2 FLEX
Drehpunkte	1	2	3
Wandabstand	ca. 8,6 cm	ca. 23,6 cm	ca. 38,6 cm
Tragfähigkeit	15 kg	15 kg	15 kg
Gewicht	1,04 kg	1,32 kg	1,6 kg
Arretierpunkte	2	3	4
VESA Norm	75x75, 100x100, 200x100, 200x200	75x75, 100x100, 200x100, 200x200	75x75, 100x100, 200x100, 200x200
Neigungswinkel horizontal	+ 45° ~ - 45°	+ 90° ~ - 90°	+ 90° ~ - 90°
Neigungswinkel vertikal	+ 45° ~ - 42°	+ 55° ~ - 45°	+ 55° ~ - 45°
MAXVIEW Kabel inklusive	-	•	•
Kompatibilität	zu allen alpatronics TVs und bis max. 43" / 108 cm Bildschirmdiagonale		

Strategische Allianz zwischen alphonics und Alpine Deutschland!

# Navigationssysteme mit One-Look-System

Gemeinsam mit Alpine, dem Premiumhersteller für Navigations-Systeme und Multimediakomponenten, bieten wir Ihnen speziell für die Reisemobil-Branche ausgestattete Navigationsgeräte und Zubehör an.

## XXL-Premium-Navigation-System X903D-DU2

für Fiat Ducato Wohnmobile und Kastenwagen

9-Zoll-Navigationssystem mit schwenkbarem Bildschirm für Fiat Ducato III, Citroën Jumper II und Peugeot Boxer II mit TomTom Karten und Apple CarPlay / Android Auto





Alpine präsentiert das Alpine Style-System der **3. Generation** für den Fiat Ducato III, den Citroën Jumper II und den Peugeot Boxer II. Das X903D-DU2 verfügt über einen riesigen 9-Zoll-Bildschirm mit Schwenkfunktion. Damit können Sie den Bildschirm in **beide Richtungen** zum Fahrer oder Beifahrer schwenken. Dadurch wird die Ablesbarkeit und Steuerung von Navigationskarten und anderen Funktionen deutlich erleichtert.

Die neue Bedienleiste mit **Drehreglern** vereinfacht die manuelle Bedienung gerade auch während der Fahrt und beinhaltet nun einen **Kamera-Knopf**, der zu jeder Zeit ein Aktivieren der Rückfahrkamera ermöglicht. Dabei wird die Audiowiedergabe nicht unterbrochen.

Für eine entspannte Routenführung erhalten Sie mit der modernsten **igo-Nextgen-Navigation**, den vorinstallierten **TomTom-Karten** mit 48 Ländern und einer speziellen Reisemobil-Software ein optimales Navigationssystem. Das X903D-DU2 ist ebenfalls mit **Apple CarPlay** und **Android Auto** kompatibel.

**Schwenkbarer Bildschirm:** Der Monitor des X903D-DU2 kann nach links und rechts zum Fahrer oder Beifahrer geschwenkt werden. Dies vereinfacht die Zieleingabe und verbessert die Sichtbarkeit des Bildschirms auch bei direkter Sonneneinstrahlung. Das Produkt ist ausschließlich für den Fiat Ducato III (Typ 250/251 ab Modelljahr 2006, einschließlich Facelift 2011 und 2014), den Citroën Jumper II und den Peugeot Boxer II konzipiert.

Es ist kompatibel in Fahrzeugen mit 1-DIN-Radio oder Radiovorbereitung. Fahrzeuge mit 2-DIN-Radio oder Navigation (VP1 oder VP2) benötigen eine weitere Alpine-Montagehalterung (KIT-903DU-OEM).

**Immer leicht erreichbar:** Eine bequeme und leichte Bedienbarkeit ist immer von großer Bedeutung, besonders in Hinblick, auf die Sicherheit während der Fahrt. Das Alpine Style System ist aus diesem Grund etwas vorgesetzt und verkürzt damit den Weg in Hinblick auf die Bedieneinheiten.

**Praktische Drehknöpfe:** Die neue Bedienleiste mit Drehreglern vereinfacht die manuelle Bedienung während der Fahrt und beinhaltet nun eine Kameradirektaste, die zu jeder Zeit ein Aktivieren der Rückfahrkamera einleitet. Dabei wird die Audiowiedergabe nicht unterbrochen.

**One Look Display:** Der innovative, teilbare Bildschirm kann dem Fahrer die Navigationskarte anzeigen und gleichzeitig z. B. Video- oder Musikinhalte auf der anderen geteilten Seite wiedergeben. Damit erhält man bequem alle Informationen auf einen Blick. Besonders praktisch ist diese Funktion z. B. bei längeren Reisen.



# Alpine Premium-Navigation – INE-F904DC

## Das optimale Navigationsgerät für Fiat Ducato Reisemobile und Kastenwagen

Wohnmobil-  
Software  
vorinstalliert

BORD  
ATLAS  
vorinstalliert



**1-DIN Chassis – 9-Zoll Bildschirm:** Das INE-F904DC verfügt über ein 1-DIN-Chassis. Damit kann es in jedem Fahrzeug mit 1-DIN- oder 2-DIN-Einbauschacht installiert werden. Der 9-Zoll-Touchscreen ist mit besonders stabilen Metallklammern an der Vorderseite des 1-DIN-Chassis angebracht, damit das große Display während der Fahrt immer gut ablesbar bleibt und nicht verwackelt.

**Verstellbarer Einbauwinkel:** Sie können den Neigungswinkel von +45 Grad bis -20 Grad vor der Installation einstellen und damit den Gegebenheiten im Fahrzeug anpassen. Nachdem der Neigungswinkel eingestellt wurde, wird er bei der Installation fest mit dem Gehäuse verschraubt und bietet damit auch während der Fahrt ausreichend Stabilität und Sicherheit.

**Einstellbare Höhe und Tiefe:** Die Höhe des Displays kann vor der Montage, von der Mittelposition aus um +/- 3 cm verändert werden. Damit werden noch verdeckte Schalter und Taster im Armaturenbrett wieder frei zugänglich. Zusätzlich kann die Einbautiefe und damit der Abstand zwischen Armaturenbrett und Display ebenfalls vor der Montage in einem Bereich von 20 mm eingestellt werden.

**Online Navigation mit Apple CarPlay:** Das iPhone sicher im Straßenverkehr benutzen. Dafür ist Apple CarPlay im Armaturenbrett genau die richtige Lösung. Es werden alle wichtigen Fahrhinweise und Informationen mit großen Richtungspfeilen auf dem Bildschirm angezeigt. Zusätzlich können Tankstellen, Restaurants, Cafés und viele weitere POIs entlang der Strecke gesucht werden. Mit nur zwei kurzen Klicks auf das Navigationssymbol am Alpine System ist man direkt im Apple CarPlay Menü und kann direkt alle Funktionen leicht nutzen.

**Online Navigation mit Android Auto:** Nutzen Sie Ihr Android-Smartphone gemeinsam mit dem Alpine-System auf dem 9-Zoll-Bildschirm um auf alle offiziellen Android-Auto-Apps und OK Google zuzugreifen. Mit der Sprachsteuerung wird die Adresseingabe, ohne jede Ablenkung zur Nebensache und der Zugriff auf Live-Verkehrsinformationen hilft dabei, lange Staus rechtzeitig zu erkennen und entsprechend auszuweichen. Das INE-F904D arbeitet nahtlos mit Android Auto und Google Maps.



**Sprachsteuerung:** Betätigen Sie die Sprachwahltaaste an Ihrem Alpine Gerät oder ggf. Lenkradtasten (falls unterstützt), um Siri oder OK Google zu aktivieren. Sie können einfach Kontakte anrufen, Wegbeschreibungen erfragen, Nachrichten schreiben und senden, nach Wettervorhersagen fragen und vieles mehr.

**Bluetooth®-Technologie:** Dank der integrierten Bluetooth®-Kompatibilität ist es möglich, eine drahtlose Verbindung zu einem Bluetooth®-fähigen Telefon für die Freisprechfunktion aufzubauen. Sie unterstützt die meisten Bluetooth®-fähigen Mobiltelefone und ermöglicht Ihnen einfachen Zugriff auf Ihr Telefonbuch mit automatischen Updates und schneller alphabetischer Suche. Eine sehr intuitive Benutzeroberfläche macht die Bedienung zum Kinderspiel. Natürlich können Sie Musik von Ihrem Mobiltelefon streamen und durch die Kompatibilität mit der AVRCP-Version 1.5 Ihre Archive noch einfacher durchsuchen.

**Integriertes DAB+ Digital Radio:** Radioempfang mit überragender digitaler Soundqualität - dafür steht der integrierte DAB+ Tuner, der mit überlegener Empfangstechnologie auftrumpft. Er bietet Ihnen stets einen extrem akkuraten, transparenten Sound. Für einen unterbrechungsfreien Empfang bietet der Tuner DAB+ zu DAB+ Service Following, SLS (programmbegleitende Textinformationen), Radio VIS (Sender-Cover auf Ihrem Radiodisplay) und weitere hilfreiche Informationen. Falls doch kein DAB+ Signal verfügbar sein sollte, wechselt das Gerät automatisch zwischen DAB+ und UKW-Betrieb.





# iLX-F903D

## Digital Media Station



Mit dem Alpine Halo9 lässt sich jedes Fahrzeug mit 1-DIN-Einbaukonsole durch ein 9-Zoll-Touchscreen-Display in ein Multi-Media-Center verwandeln. Dieses superschlanke Display lässt sich vor dem Einbau in Neigungswinkel, Höhe und Tiefe justieren. Mit dem Alpine Halo9 erleben Sie eine neue Art von Design und Unterhaltung im Fahrzeug.

**Voll verstellbares Display:** Neigung, Höhe und Tiefe zum Armaturenbrett lassen sich einstellen, um das Display an Ihr Fahrzeug anzupassen.

**Apple CarPlay-Kompatibilität:** Gewährt Ihnen Zugriff auf Smartphone-Funktionen wie Nachrichten, WhatsApp, Navigation, Musik und vieles mehr.

**Android Auto-Kompatibilität:** Nutzen Sie alle von Android Auto freigegebenen Apps und lassen Sie sich von dem Google Sprachassistenten unterstützen.

**Sprachassistent:** Wenn Sie möchten, unterstützen SIRI oder OK Google Sie bei der Adresseingabe und vielem mehr.

**Ambientebeleuchtung:** Ein schmales weißes LED-Band für eine Ambientebeleuchtung unterstreicht die optimale Integration ins Fahrzeug.

**DAB+-Digitalradio:** Dank des integrierten DAB+-Tuners können Sie rauschfreies Digitalradio genießen.

**Zugriff auf die neuesten Apps:** Kompatibel mit Amazon Music, Google Play Music, Spotify, WhatsApp und vielen freigegebenen Apps.

**Ausstattung:** 23 cm (9-Zoll) Touchscreen, verstellbar · 1-DIN-Gehäuse · Apple CarPlay kompatibel · Android Auto kompatibel · FLAC-Wiedergabe (kompatibel mit 24/96 und 24/192) · 4x 50 W Hochleistungsverstärker · Integrierter DAB+ Tuner · Alpine Tunelt App Ready · Wiedergabe von WMA/MP3/AAC · MP4-Wiedergabe (USB) · BASS ENGINE SQ (Bass-Sequenzer) · 3 Vorverstärkerausgänge (4 V) · Parametrischer 9-Band-Equalizer · Digitale 6-Kanal-Laufzeitkorrektur · Frequenzweiche · Inklusive GPS- / Glonass-Antenne · HDMI-Eingang · USB-Video-Wiedergabe · Integriertes Bluetooth®-Modul · Bluetooth®-Audio-Streaming · Kameraeingang (RCA) · Geeignet für Lenkrad-Fernbedienung · Für Fahrzeug-Displayschnittstelle vorbereitet (UART) · 1x AV-Eingang an Rückseit (3,5 mm Klinke) · Diebstahlschutz-Sicherheitscode



# Immer perfekter Empfang.

## DVB-T Antenne AN 1

**Aktive DVB-T Miniantenne für die Innen- und Außenmontage, integrierter rauscharmer Verstärker, HDTV kompatibel.** Niedriger Stromverbrauch, da Versorgung über die Antennenbuchse des TVs.



## DVB-T Antenne AN 2

**Aktive Omni-direktionale (360°) DVB-T Antenne für ausgezeichneten Empfang. Geeignet für die Innen- und Außenmontage (witterungsbeständig).** Integrierter rauscharmer Verstärker, HDTV kompatibel. 5 Volt Stromversorgung über das Fernsehgerät.



## DVB-T Stabantenne AN 5

**Aktive DVB-T/T2 Antenne für den Innenbereich. Der Magnetfuß erlaubt die einfache Befestigung auf metallene Flächen.** Keine Ausrichtung der Antenne erforderlich. Die Stromversorgung erfolgt (5 Volt) direkt über den DVB-T Receiver/TV oder über 12 Volt DC. Lieferung inklusive Anschlusskabel.



	AN 1	AN 2	AN 5
Verstärkung UHF	18 dB	24 dB	24 dB
Abmessungen	B 14,5 cm x H 1,6 cm x T 3,0 cm	Durchmesser: 26 cm, H 12 cm,	Durchmesser: 7 cm, H 16,2 cm
Gewicht	0,1 kg	0,6 kg	0,1 kg
Stromversorgung	5 V von TV	5 V von TV/12 V/24 V/230 V	5 V von TV
Lieferumfang	Bedienungsanleitung	Montagehalterung, Netzteil, Schrauben, Bedienungsanleitung	Kabel 3m, Bedienungsanleitung

## Flexible PROBUM-Antenne

# Patentierte Folienantenne

## PROBUM DVB-T PRO Antenne

**Stabiler und exzellenter Empfang dank patentierter Technologie mit hochwertigen Filterkomponenten.** Die Folientechnologie bietet die Möglichkeit, komplexe Formen anzunehmen und das bei langzeitstabilen Eigenschaften. Die DVB-T2 HD Antenne ist einfach zu installieren. Weitere Informationen finden Sie unter [www.alphatronics.de](http://www.alphatronics.de).



# Die einzigartige Lösung

## MiWire RouDem



**Der MiWire RouDem ist die einzigartige Lösung, die Ihnen an Orten einen Zugang zum Internet ermöglicht, an denen sich andere bereits geschlagen geben müssen.**

Die revolutionäre und patentierte Antenne garantiert auch dann hohe Geschwindigkeiten, wenn Sie keinen Zugriff auf Festnetz- oder Glasfaseranschluss haben.

Wie funktioniert MiWire? MiWire ist der erste LTE-Router der Welt mit einer automatisierten Richtantenne. Heißt: Diese Antenne richtet sich eigenständig auf den nächsten Mobilfunkmast aus und bietet dadurch eine bis zu 10 mal schnellere Geschwindigkeiten, als ein reguläres LTE-Modem.

Sie können das RouDem direkt als WLAN-Hotspot auf dem Camping- oder Stellplatz oder mit einem Kabel und WLAN-Router in Ihrem Ferienhaus nutzen. MiWire RouDem bietet Ihnen kabelloses Internet ohne traditionellen Festnetz- oder teuren Glasfaseranschluss.

**Ausstattung:** · 3G/4G Modem von Qualcomm · Direktionale und Omnidirektionale Antenne (MIMO) · RJ45 Netzwerkverbindung inkl. PoE · WiFi

(802.11ac) · Wasserabweisend nach IP 55 · Betrieb zwischen -20 - +80 Grad Celsius · Bis -45 Grad Celsius lauffähig · Ø 38 mm Befestigung (Antennen-Standard) · Lithium-Ionen-Akku: Bis zu 8 Stunden Laufzeit

**Lieferumfang:** MiWire RouDem, Montagehalterung, Grundplatte, Netzteil, Ethernet-Kabel (10 m), Befestigungsmaterial, Schnellstart-Anleitung

**Zusatz - Wichtig:** Um MiWire nutzen zu können, benötigen Sie eine Mobilfunkkarte (SIM), diese ist nicht Bestandteil des Angebotes. Genau wie die Mobilfunkkarte ist auch eine Befestigung nicht Bestandteil des Angebotes. Beim Kauf einer SIM-Karte sollten Sie auf folgende Punkte achten: Die SIM-Karte sollte LTE fähig sein. Wir empfehlen mindestens 50 GB Datenvolumen pro Monat. Die Übertragungsrate sollte mindestens 20 MBit/s bieten. Achten Sie darauf, dass die Mobilfunkkarte auch für LTE-Router zulässig ist. Ermitteln Sie für den vorgesehenen Standort das beste Netz – 4g.de.

**Die Lösung**  
für den  
Dauer-Camper!

**Exklusiv!**  
Die MiWire Antenne  
finden Sie ausschließlich  
im Online Zubehör-  
Shop von alphatronics.



# alphatronics Premium Service

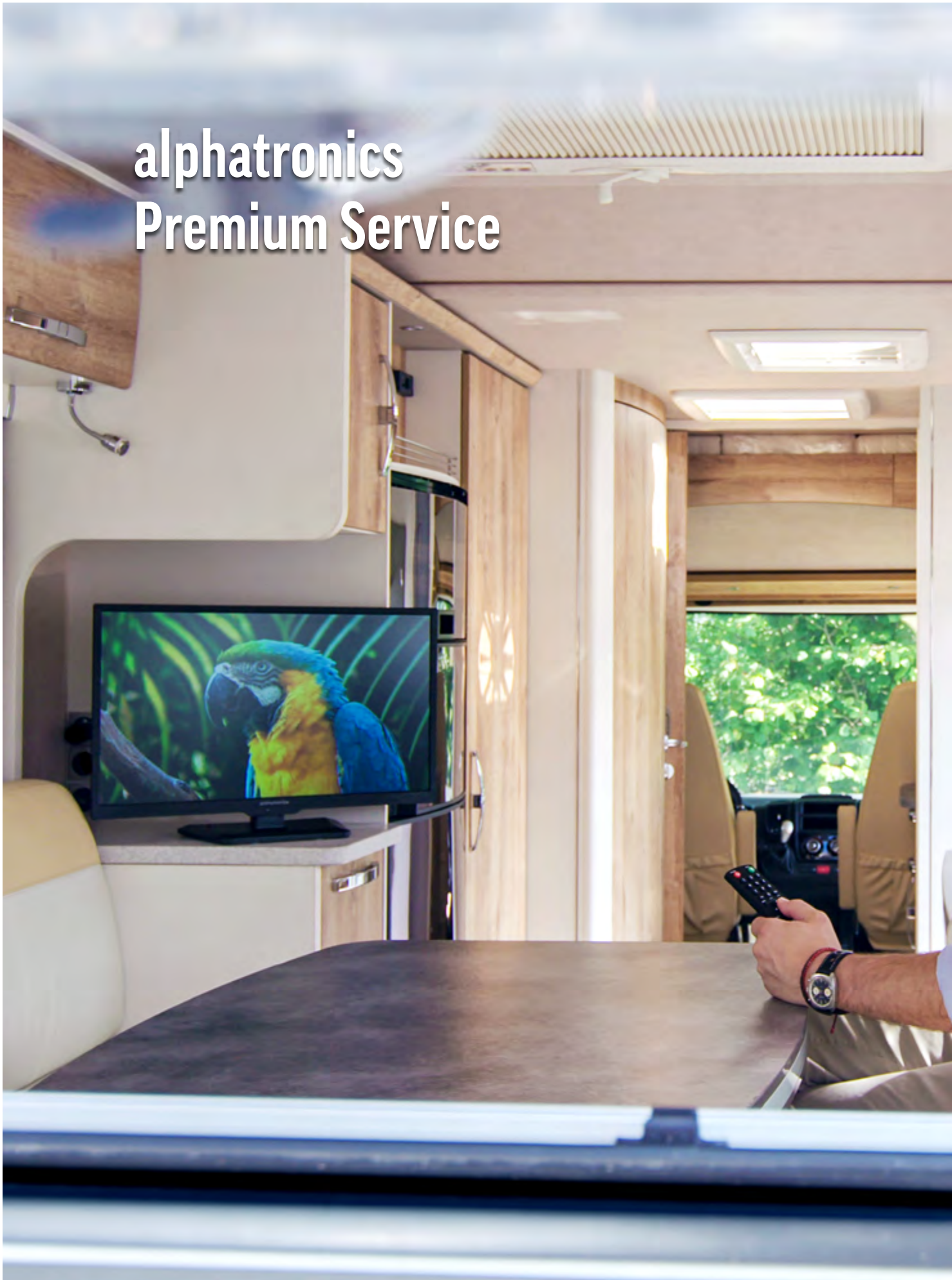



## Premium Service

Unser Anspruch ist es schon immer, Ihnen neben der besten Qualität auch den besten Service zu bieten. Mit unserem neuen alphonics Premium Service bieten wir Ihnen nun weitere nützliche Serviceleistungen rund um unsere mobilen Fernsehgeräte.



## 4 Jahre Garantie

Garantieverlängerung möglich.

Erweitern Sie kostengünstig die bestehende Herstellergarantie Ihres hochwertigen alphonics Fernsehgerätes. Im Falle einer notwendigen Reparatur bieten wir Ihnen die Servicequalität, die Sie von alphonics gewohnt sind. Unsere hauseigenen Service-Techniker reparieren Ihr Fernsehgerät schnell, unkompliziert und ohne dass für Sie Kosten entstehen.

Einfach QR-Code scannen  
und Garantie verlängern:



**Garantieverlängerung von bestehenden 3 Jahren auf 4 Jahre: einmalig 49,- Euro (inkl. MwSt.)**

Besuchen Sie einfach unsere Website [www.alphonics.de](http://www.alphonics.de). Unter dem Punkt Support/ Garantieverlängerung können Sie sich über die umfassenden Möglichkeiten des Premium-Services informieren.

Dieses Angebot kann online erworben werden.

# alphatronics

## Profi-Einführung

Sie benötigen Hilfe bei der Erstinstallation Ihres alphasatronics Fernsehgerätes? Sie möchten die Funktionen Ihres SMART-TV persönlich erklärt bekommen? Die Erst-Einrichtung, Sendersuchlauf oder Wunschsichtung möchten Sie nicht selbst durchführen?

Ab sofort ist Ihre persönliche alphasatronics Profi-Einführung möglich.

### Inhalte der Profi-Einführung:

- Hilfe bei der Installation Ihres alphasatronics Fernsehgerätes im Reisemobil oder Caravan
- Erst-Einrichtung, Sendersuchlauf und Wunschsichtung der Fernsehprogramme
- Bild-Optimierung
- Sound-Optimierung
- Anschluss des alphasatronics Fernsehgerätes an die vorhandene SAT-Anlage und bestehende Soundsysteme (falls vorhanden und ein Anschluss zum Fremdprodukt möglich)
- Anschluss einer externen Festplatte zur Nutzung der Aufnahmefunktion
- Herstellen der Internetverbindung und Einrichtung der Apps (bei SMART-TVs)
- Vorführung der DLAN/Miracast Funktion
- Ausführliche, individuelle Schulung zu Funktionen und Bedienung Ihres alphasatronics Fernsehgerätes



„Unsere Kunden stehen bei uns klar im Fokus! Überzeugende Qualität „Hergestellt in Deutschland“ verbunden mit einem Service zugeschnitten auf unsere mobilen Kunden, das ist unser täglicher Ansporn.“

Timo Kehl,  
Leiter Aftersales

**Kosten für eine 90-minütige alphasatronics Profi-Einrichtung:  
99,- Euro (inkl. MwSt.)**

Die Profi-Einrichtung erfolgt ausschließlich bei uns am Standort in Nürnberg und ist nur nach vorheriger Terminvereinbarung möglich.

**Für Ihren persönlichen Termin rufen Sie uns direkt an:**



Tel. 0911 21 65 54-0

Ihr alphasatronics Team freut sich auf Ihren Anruf.



## alpatronics

### Online Zubehör-Shop

Wussten Sie, dass Sie unser Zubehör unkompliziert in unserem Webshop bestellen können?

Entdecken Sie den neuen alpatronics Online Zubehör-Shop unter **www.alpatronics.de**.

Dort bieten wir Ihnen eine interessante Auswahl an Artikeln rund um die Welt des mobilen Fernsehens!



Hinweis: Produkte mit NETRANGE enthalten NetFront Browser BE von ACCESS CO., LTD. ACCESS, das ACCESS Powered-Logo und NetFront sind Marken oder eingetragene Marken von ACCESS CO., LTD. in Japan, den USA und / oder anderen Ländern.

www.alphatronics.de

# alphatronics

alphatronics GmbH  
Breitengraserstraße 6  
90482 Nürnberg

Tel. +49 (0) 911 21 65 54-0 Fax  
+49 (0) 911 21 65 54-65  
E-Mail: [info@alphatronics.de](mailto:info@alphatronics.de)  
Web: [www.alphatronics.de](http://www.alphatronics.de)

## Social Media:

 [www.facebook.com/alphatronicsgmbh](https://www.facebook.com/alphatronicsgmbh)

 [www.instagram.com/alphatronics.gmbh](https://www.instagram.com/alphatronics.gmbh)

alphatronics Produkte finden Sie ausschließlich  
im qualifizierten Camping/Caravan-Fachhandel.

Diesen Katalog von alphatronics überreicht Ihnen:



Erleben Sie die Welt von alphatronics im Internet.  
Einfach diesen QR-Code mit Ihrem Smartphone fotografieren.

